

User Instruction Manual

Oxford® Journey

To avoid injury, read user manual prior to use. For alternative languages, contact your authorised service provider. Always refer to Joerns.co.uk for latest revision.

Manuel de l'utilisateur

Oxford® Journey

Afin d'éviter tout accident, veuillez lire attentivement la notice avant utilisation. Pour obtenir ces informations dans une autre langue, veuillez contacter votre prestataire de service agréé. Reportez-vous toujours à Joerns.co.uk pour la dernière révision.

Benutzerhandbuch

Oxford® Journey

Um Verletzungen zu vermeiden, lesen Sie bitte die Gebrauchsanweisung vor der ersten Benutzung. Für andere Sprachen wenden Sie sich an Ihren autorisierten Dienstanbieter. Beziehen Sie sich immer auf Joerns.co.uk für die neueste Version.

Manual de Instrucciones

Oxford® Journey

Para evitar posibles daños, lea previamente el manual de usuario. Para otros idiomas, póngase en contacto con su proveedor de servicios autorizado. Consulte siempre Joerns.co.uk para obtener la última revisión.

Gebruikershandleiding

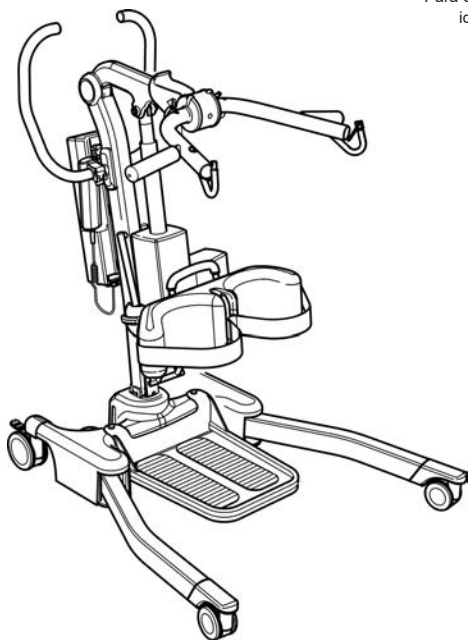
Oxford® Journey

Lees voor gebruik de handleiding om letsel te voorkomen. Neem voor andere talen contact op met uw erkende dienstverlener. Raadpleeg altijd Joerns.co.uk voor de laatste revisie.

Manuale d'uso per l'utente

Oxford® Journey

Per evitare possibili lesioni, prima dell'uso leggere questo manuale. Per altre lingue, contattare un Centro di assistenza autorizzato. Fare sempre riferimento a Joerns.co.uk per l'ultima revisione.

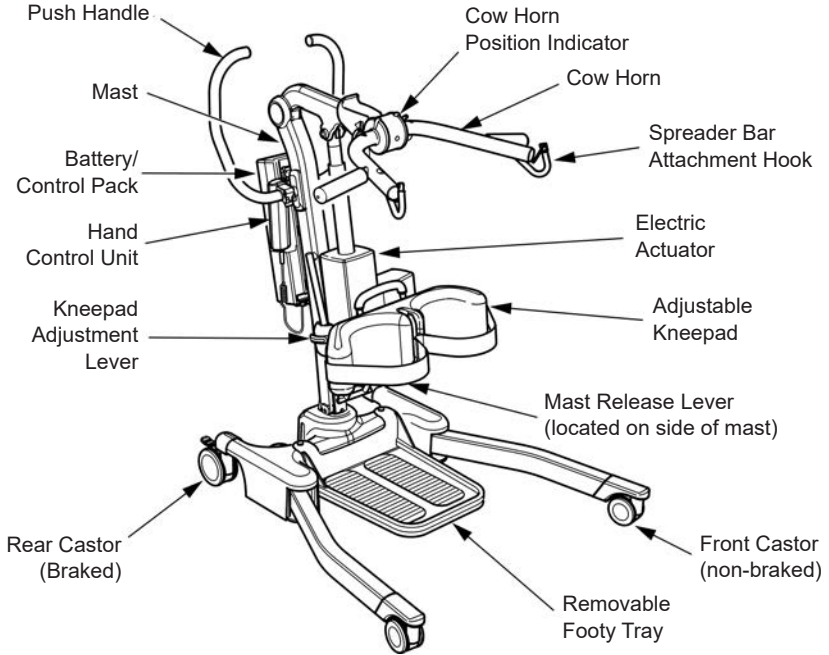


Contents

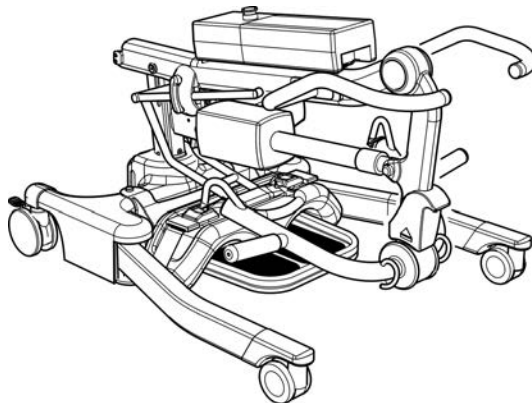
| | |
|---|----|
| 1. The Oxford Journey Patient Lift | 3 |
| 2. Introduction: About Your Lift | 4 |
| 3. Assembly & Commissioning Instructions | 5 |
| 4. Sling Guide | 10 |
| 5. Lifting With Your Oxford Journey..... | 12 |
| 6. Smart Monitor & Handset | 14 |
| 7. Operating Instructions | 18 |
| 8. Safety Precautions | 21 |
| 9. Charging Instructions..... | 23 |
| 10. Maintenance Schedule & Daily Check List | 25 |
| 11. Technical Specifications | 27 |
| 12. Warranty | 30 |

1. The Oxford Journey Patient Lift

Ready for use position



Storage position



2. Introduction: About Your Lift

Each Journey lift is fully assembled, load tested and certified before being packed/shipped.

The packing consists of a strong, purpose built carton to ensure the safe arrival of the lift. A number of documents are supplied in a wallet, and packed with each lift and should be kept safely for future reference:

- TEST CERTIFICATE
- PACKING CHECK LIST
- USER MANUAL

The TEST CERTIFICATE is an important document and will be required for your insurance records. It is valid for six months but after it has expired the lift should be inspected and serviced as per the maintenance schedule.

Your authorised dealer can carry out servicing and periodic testing for those countries where this is a requirement (Europe). Please ensure your lift is included in their maintenance schedule. If you are at all unsure what your local market servicing requirements are, please check with your dealer, a local government agency and/or Joerns Healthcare.

WARNING

Prior to each daily use of your lift the checks detailed in the daily checklist within this manual should be carried out.

The CE mark: The Oxford Journey carries the CE mark and complies with the following EC directives:



- Medical Device Regulation 2017/745
- EMC Directive 2014/30/EU
- Low Voltage Directive 2014/35/EU

Statement of Intended Use (Journey)

The intended use of this lifting device is for the safe lifting and transfer of an individual from one resting surface to another (such as a bed to a wheelchair). Joerns Healthcare recommends that the transfer of a patient is fully risk assessed and conducted safely over a short distance only.

The Oxford Journey is suitable for patients in the SITTING position only who have a degree of weight-bearing ability but require assistance to stand. By removing the foot tray, the Oxford Journey patient lift can also be used as a walking aid following a careful risk assessment.

The Oxford Journey is designed to support and promote safe patient handling and transfer for both the patient and carer. It can be folded without the use of tools enabling it to be easily stored in environments where space is limited or to facilitate onward transportation in a vehicle with a suitably sized boot.

The Oxford Journey stand aid is designed to be used in conjunction with the Oxford range of slings. The examples of slings suitable for use with this device are listed as follows:

- Oxford Standing Sling
- Oxford Transport Sling

WARNING

Oxford Patient Lifts should only be operated by fully trained/competent care givers.

It is important that users of this product are adequately trained in correct use and safe manual handling practice. Joerns Healthcare strongly recommends a face-to-face patient risk assessment is conducted to determine the safety and well-being of the patient and carer(s) at all times, before each and every use. Joerns Healthcare cannot be held responsible for incorrect or untrained use that results in injury to the patient and/or carer. If you require training on this or any other product from Joerns Healthcare, please contact us for support.

Expected Service Life

Oxford Professional lifts are designed and tested for a minimum service life of ten (10) years, subject to the use and maintenance procedures stated in this manual. Use, other than in accordance with these instructions, may compromise service life.

Serious Incident Reporting

In the event of a serious incident taking place during use of this product, affecting the patient and/or care-giver, it must be reported to the product manufacturer or authorised distributor. Should the incident take place within the European Union (EU), it must also be reported to the local competent authority within the member state.

3. Assembly & Commissioning Instructions

Carton Contents

Place the carton in a clear working area and open carefully. The carton contains:

- OXFORD JOURNEY LIFT
- BATTERY PACK
- WALLET CONTAINING DOCUMENTS
- CHARGING LEAD
- HAND CONTROL
- DESK TOP CHARGER/STAND

WARNING

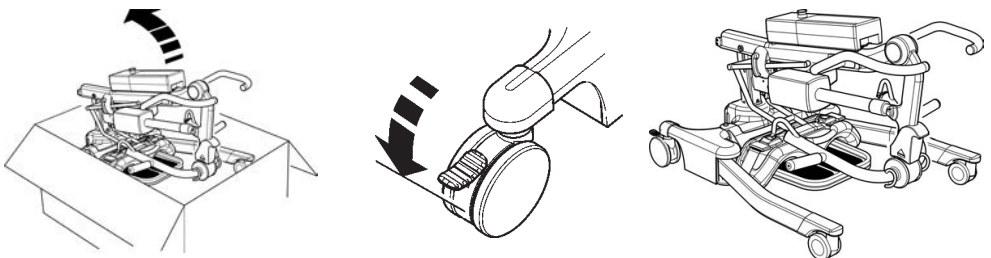
The Oxford Journey is heavy and will need to be lifted with care. You may need assistance to lift the Oxford Journey from the carton.

Assembly Instructions

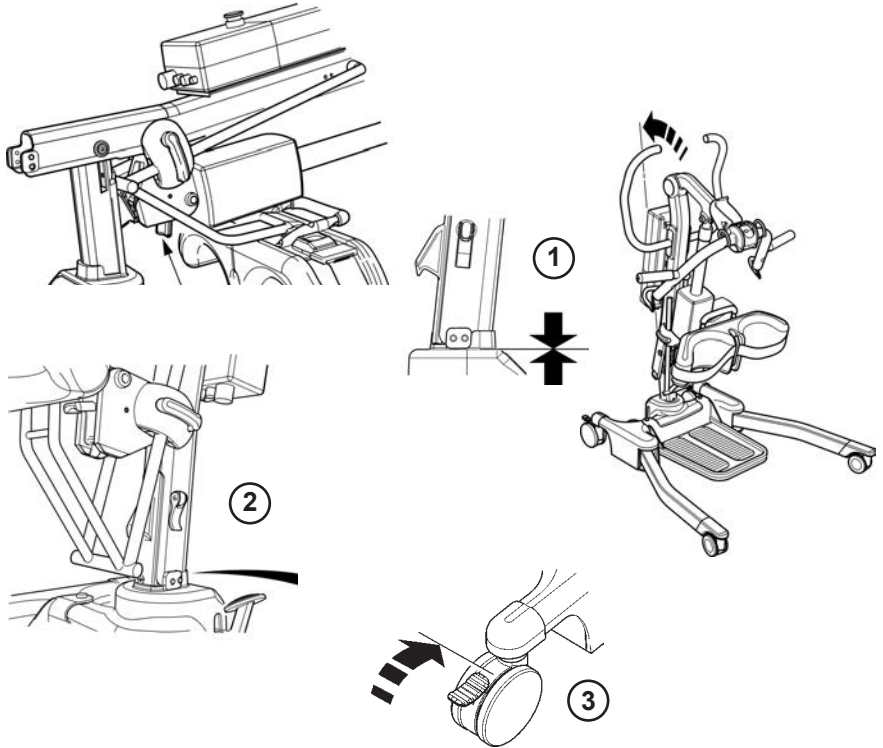
The Oxford Journey is delivered in its folded/storage position; the following assembly process demonstrates the 3 easy steps required to take the Oxford Journey from its storage position to its ready for use position. This process is carried out with no additional tools required.

1. Remove all the parts from the carton and place on the floor, taking care to protect the finish from damage.

Lift the Oxford Journey carefully from the carton. Lie the lift flat on the floor and ensure the rear castors are securely locked.



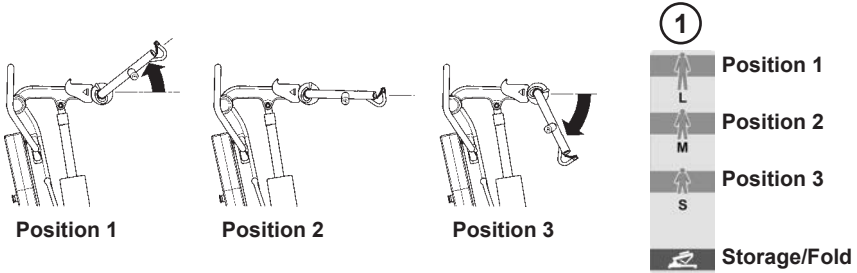
2. To unfold the Oxford Journey into its ready-to-use position, raise the mast assembly upright. This is achieved by pressing the mast release button located under the actuator (as shown). This will release the mast assembly and allow the mast to be raised. Using the top of the push handle, raise the mast to its upright position and locate the mast into the slot (1). Once the mast is firmly located, use the mast locking lever to secure the mast. This is achieved by pushing the mast locking lever down towards the mast surface (2). Finally, release braked castors at the rear and the Oxford Journey is ready for use (3).



⚠ CAUTION

Avoid trapping fingers. Keep fingers away from the end of the mast when inserting into the mast slot. Tighten the mast-locking device, and unlock the braked castors at the rear.

3. Adjust the cow horn mechanism into one of three positions to suit either the patient task and/or environment. To adjust the cow horn, simply pull the trigger backwards towards the rear of the lift while holding the cow horn. Then select the desired position as indicated on the positioning decal (1) and release the trigger to lock. The lift is now ready for operation.

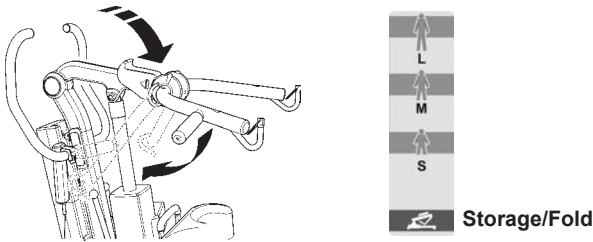


NOTE: See page 12 for cow horn position guidelines.

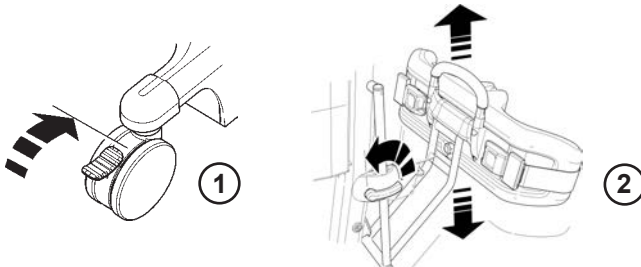
Disassembly

To disassemble and store the Oxford Journey follow the four easy steps shown below; please note that no additional tools are required.

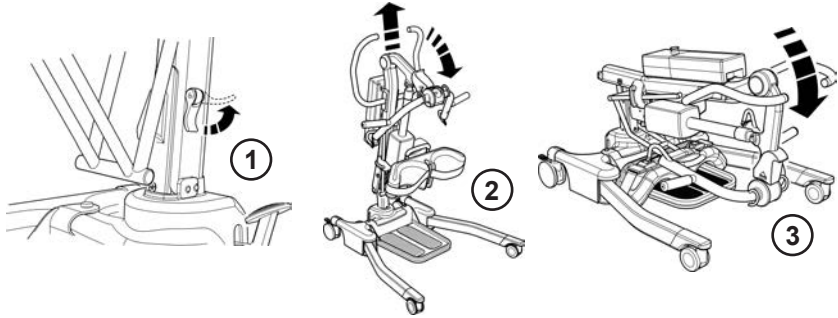
1. Lower the boom into its lowest possible position and adjust the cow horn to the storage/fold position (as shown).



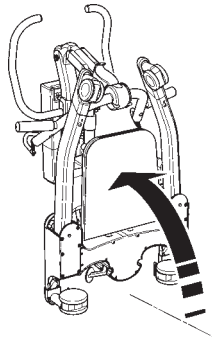
2. Ensure the rear castors are securely locked (1). Raise the knee pad to its upper most position (2).



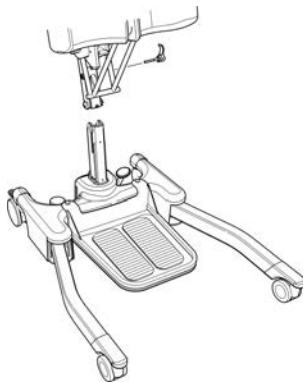
3. Unlock the mast-locking lever by pulling it outwards from the mast (1). Using the push handle lift the mast upwards and then slowly push downwards (2), carefully folding the mast assembly towards the legs until you hear a “Click” (3). The “Click” indicates the mast is now in its locked position.



4. When folded, lift the Oxford Journey upright using the legs and push handle as a guide.



NOTE: If you wish to separate the mast and boom completely from the base and legs, undo the mast-locking lever fully (remove pin assembly from mast) and lift the mast and boom completely free from the base. Be careful not to lose the mast lock lever and location spindle.

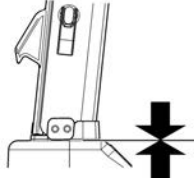


⚠ CAUTION

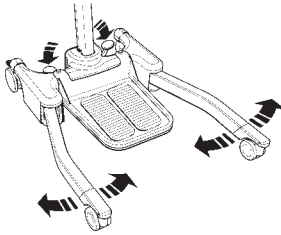
Care should be exercised when folding/unfolding the Oxford Journey as there is a possible danger of trapping the fingers etc. Please follow the instructions carefully and ask for assistance if you are unsure of the correct procedure.

ALWAYS CHECK THE FOLLOWING BEFORE OPERATION:

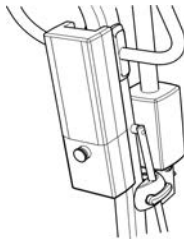
- The mast is fully locked into position (see assembly instructions, page 6).



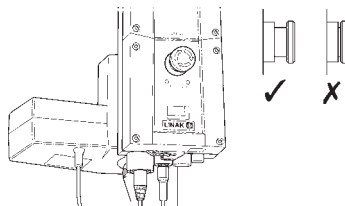
- The legs of the lift open and close freely (Using foot pedals).



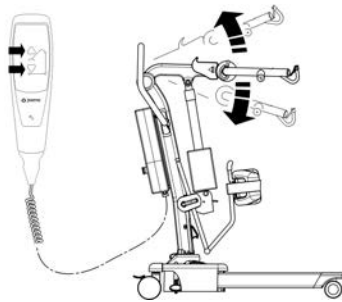
- The power pack is fitted to the lift and the latch holding the power pack in place is fully engaged. A "Click" should be heard when it is in place.



- The red emergency stop button, located on the control box, is in the RUN (out) position.



- The up and down buttons on the hand control lower and raise the boom correctly.



4. Sling Guide

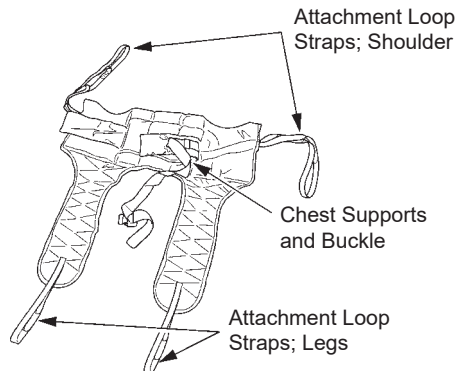
The Oxford Journey is suitable for patients in the SITTING position. The slings suitable for this device are listed as follows:

- * Oxford Transport sling (various sizes available)
- * Oxford Standing sling (various sizes available)

USER GUIDE FOR STANDAID SLINGS

Both the Transport and Standing sling are easy fit slings, suitable for standing and supporting. They are not a general purpose sling. Patients must always be assessed for suitability by a qualified person.

Transport Sling

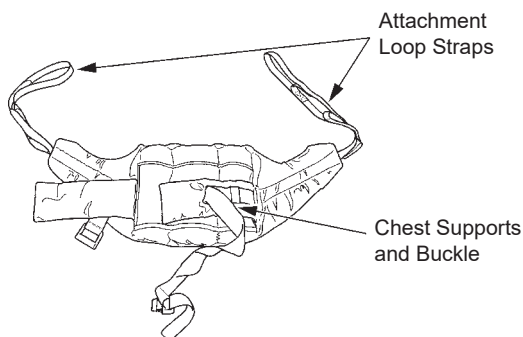


Fitting Instructions

Feed the sling down the back of the patient leaving the top of the commode aperture at the base of the spine. Check the roll part of the sling is square across the patient's back. Attach the support strap around the chest of the patient. This strap need not be tight. It is there to hold the sling in position while attaching the loops to the Standaid. It may be left off altogether if preferred. Ensure patient's arms are on the outside of the sling (refer to Fig. C, page 13).

Raise the patient's leg and feed the leg strap under and up between the legs. Ensure the sling is not twisted or creased under the thigh. Repeat this procedure for the other leg. Attach the loops on the roll parts of the sling to the white hooks at the end of the handgrips. Without crossing the loops on the leg straps, attach to left and right hooks on the lifting fork. You would normally use the middle of the three loops. The patient is now ready to be raised from the seat. Once clear of the seat, the patient will be more comfortable if lowered back in to the sitting position. Joerns Healthcare recommends that slings be checked regularly and particularly before use for signs of fraying or damage. Do not use slings that are worn or damaged.

Standing Sling



Fitting Instructions

Place the sling down behind patients back between base of shoulder blades and bottom of rib cage. Attach the support straps around the front of the patient. This strap need not be tight. It is there to hold the sling in position whilst attaching the sling to the Standaid. It may be left off altogether if preferred. Ensure that the patient's arms are outside the sling (refer to Fig. A, page 13).

NOTE: For detailed fitting instructions, please refer to the user guide supplied with each sling.

⚠ WARNING

Joerns Healthcare recommends that slings be checked regularly and particularly before use for signs of fraying or damage. **DO NOT** use slings that are worn or damaged.

⚠ WARNING

OXFORD RECOMMENDS THE USE OF GENUINE OXFORD PARTS. Oxford sling and lift products are designed to be compatible with one another. For country specific guidance on sling use and compatibility, please refer to the sling label or contact your local market distributor or Joerns Healthcare.

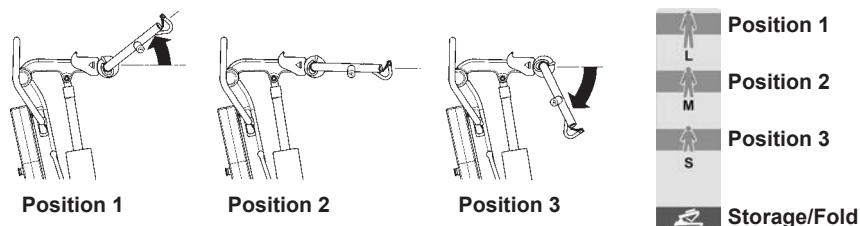
⚠ WARNING

Refer to maximum weight capacity of lift. Sling capacity is limited by the maximum capacity of the lift.

5. Lifting With Your Oxford Journey

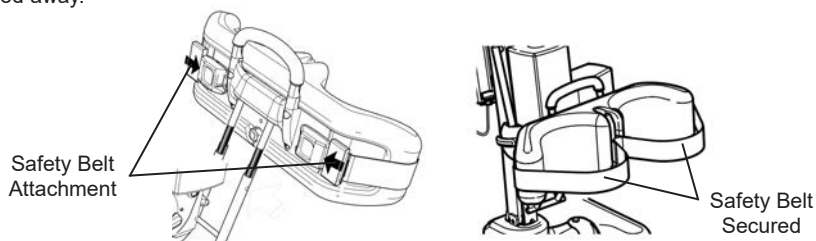
The Oxford Journey has an adjustable cow horn. This allows the carer to position the cow horn in a comfortable position to suit the patient or environment. The cow horn has 3 positions. Position 1 is more suitable for a large/taller patient, position 2 is more suitable for a medium/average size patient and position 3 is more suitable for a shorter/pediatric patient or when standing a patient from a low chair. (Please note, these are guidelines only, it may be necessary to adjust according to patient comfort). To adjust the cow horn, simply pull the trigger backwards towards the rear of the lift whilst holding the cow horn. Then select the desired position as indicated by the positioning decal and release trigger to lock. The cow horn has 3 alternative positions for lifting and a further one for the storage/fold position.

Cow Horn Lift Positions



Lifting from a sitting position

Select the most suitable cow horn position to suit the patient or environment. Once complete, position the Standaid so that the patient's feet fit in the foot tray and the knees rest against the kneepad. The optimal position for the kneepad is just below the patella. Adjust the kneepad accordingly and fit the safety belt if required. If not required, the safety belt can be detached and stored away.



Attach the loops of the sling to the grey hooks at the end of the Oxford Journey handgrips. The patient's hands can be placed on the handgrips (see Fig A or C) or they may also grasp the sling straps or trailing loops if it's more comfortable to do so, avoiding any potential pinch points. Prior to lifting make a visual check to ensure the loops of the sling are secure and in place. Then, push the UP button on hand control to raise the patient to the standing position (see Fig B or D).

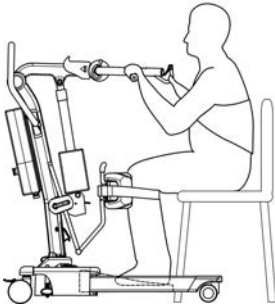
Standing Sling:

Fig. A

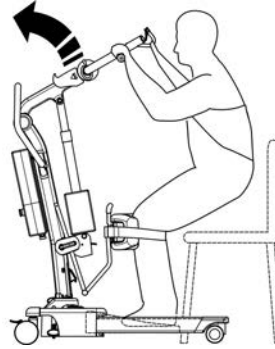


Fig. B

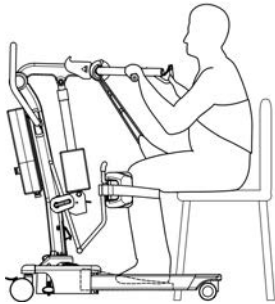
Transport Sling:

Fig. C

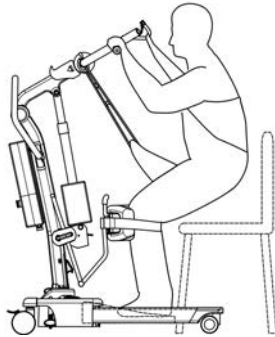


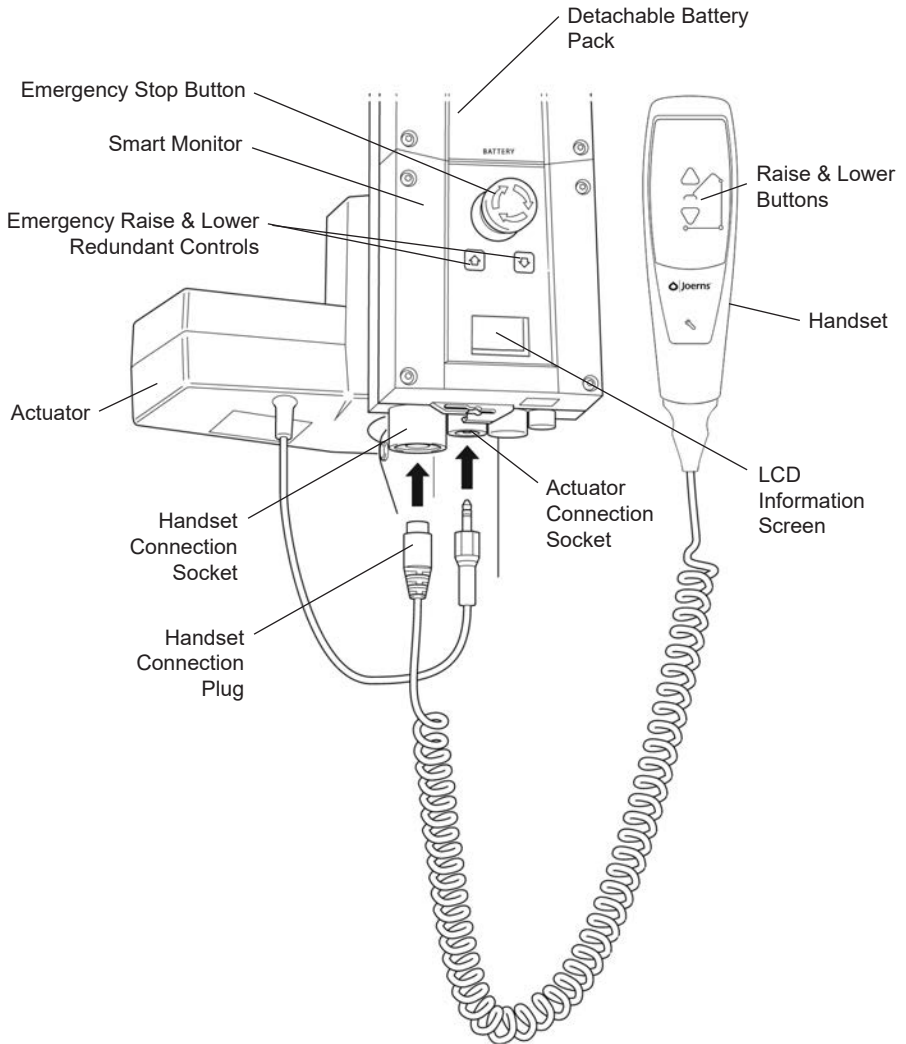
Fig. D

NOTE: Joerns Healthcare recommends a risk assessment be completed before carrying out your lifting operation.

⚠ WARNING

If using the Oxford Journey for gait training, the foot tray should be removed and a thorough risk assessment carried out to ascertain suitability prior to lifting.

6. Smart Monitor & Handset



Intended Use

The Oxford Smart Monitor is a control system for Oxford Hoists. The Smart Monitor stores useful servicing information about the hoist that can be recalled when required. This servicing information includes:

- Number of patient lift cycles
- Total work done by actuator
- Number of lift overloads (attempted lifts above the safe working load)
- Number of days since last service interval

The Oxford Smart Monitor contains a microprocessor inside making it possible to read out service data via the on-board LCD screen.

Features

- Data collection in the control box with data display via LCD screen
- Work counter
- Intelligent cycle counter
- Service indicator
- Service interval indicator
- Overload information
- 3 step battery indicator




Benefits

- Improved safety for both patient and carer
- Accurate service data available at the touch of a button
- Optimised product life time
- Ease of maintenance for engineers and service technicians
- Fast and easy error identification

LCD Display Screen

The Oxford Smart Monitor has the option to read out information via the LCD display screen. It is possible to read out total lifting cycles, total work done, overloads and number of days since last service, which can be used to quickly and easily evaluate the condition of the lift actuator.

This information is accessed by a ½ second press on the 'UP' button on the User handset or redundant 'UP' button on the Smart Monitor.

| | | |
|---|---------|--|
|  | 12034 | — Total Lifting Cycles |
| A*S | 1257000 | — Total Work Done (Amps * Seconds) |
|  | 7 | — Number of Overloads |
|  | 90/180 | — Number of Days (since last service) / Number of Days (between services) |

Service & Usage Information



When it is time for a service, the service symbol will appear on the display. In addition, when the user handset is activated, the Smart Monitor will give an audible signal giving notice to users that a service is required.

The service symbol will be displayed each time the raise or lower keys are depressed on the User handset. When the service symbol is displayed, contact your authorised service provider immediately to arrange a service.

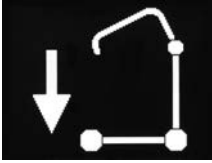


If the lift stops because of an overload (an attempt to lift more than the safe working load) the overload symbol will appear on the LCD display and the lift will cease to operate until the additional load (above the SWL) has been removed.

WARNING

If the LCD display screen on your Smart Monitor has recorded an overload, Joerns Healthcare recommend that ALL routine daily checks are carried out on the lift prior to further use (for a list of daily checks, please refer to your lift user manual). Joerns Healthcare also recommend that you contact your authorised Oxford service provider for additional guidance.

On-Board Redundant Controls

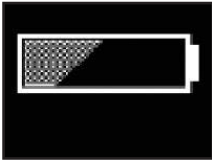


On-board redundant controls enable the lift to be raised or lowered in the event of an emergency.

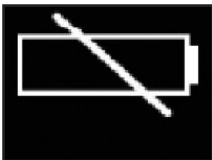
Battery Information



The display showing full battery means that the battery is fully charged and the lift is ready for use.



The display showing a half empty battery indicates that it is time to charge the battery.



The empty battery symbol showing on the display indicates that the battery has no capacity left and should be placed on charge immediately.

WARNING

To avoid possible permanent damage to the battery, the battery should be placed on charge as soon as the display indicates the half empty battery symbol.

7. Operating Instructions

WARNING

Oxford patient lifts should only be operated by fully trained/competent care givers.

1. Leg Adjustment

The legs on the Oxford Journey are adjustable for width. The legs can be opened to enable access around armchairs or wheelchairs. For transferring and negotiating narrow doorways/passages, the lift legs should be in the closed position. To achieve the adjustment, the leg adjuster pedal, located at the rear of the base, is compressed right (DOWN) to open the legs outwards and left (UP) to close the legs. The adjustment can be carried out with the patient in the lift, but whether loaded or unloaded the adjustment should be made when the lift is moving.

2. Castors and Braking

The lift has two braked castors, which can be applied for parking. When lifting, the castors should be left free and un-braked unless an appropriate and thorough risk-assessment determines otherwise. The lift will then be able to move to its natural centre of gravity. If the brakes are applied, it is the patient that will swing to the centre of gravity and this may prove disconcerting and uncomfortable.

An example of when brakes might be applied is if a patient is likely to push the lift away with their feet prior to lifting, risking injury to patient and/or carer. Another example is if the stand-aid is being used without the footplate (patient's feet on the floor), in this case, applying the brakes will ensure the lift doesn't 'run away' from the patient when being raised, leading to an avoidable fall and possible injury to patient and/or carer.

3. Raising & Lowering the Boom

A powerful electric actuator that is controlled by a simple hand control unit achieves the movement of the boom. The hand control has two buttons with directional arrows UP and DOWN ↑↓. The actuator stops automatically at its limit of travel in both directions. The hand control plugs into a socket at the base of the control box.

4. Emergency Stop

The red Emergency Stop Button is located on the front of the control box and is activated by pressing it in. This will cut all power to the lift and will only be reset by twisting the button clockwise and releasing.

5. Redundant Controls

All Oxford lifts are fitted with raise and lower buttons on the control box. These are located underneath the emergency stop button and can be used to lower/raise the patient should the hand control fail.

6. Mechanical Emergency Down

In the case of a complete electrical failure the electrical actuator is fitted with mechanical lowering device (RED BOSS). This will only operate when the lift is under load. The device must be pulled upwards to activate, and a slow descent will commence.

Note: The MINIMUM load required to manually lower the hoist using the mechanical emergency down function is 30 kg.

7. Batteries

A LOW VOLTAGE ALARM protects the batteries from deep discharge. This will sound when the batteries need recharging and the hand control is being operated. It will not sound independently of the hand control being operated. **DO NOT IGNORE THIS WARNING ALARM.** Complete the lifting operation and place the battery on charge (see charging instructions). The battery charge level is displayed by the indicator on the control box.

⚠ CAUTION

The battery, charger, hand control, control box and actuator should not be opened by unauthorised personnel. (Contact your distributor for warranty and repairs).

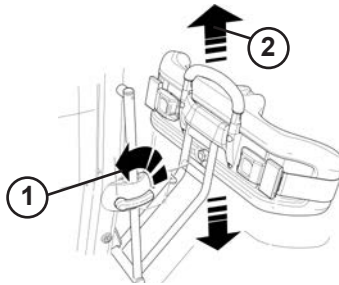
8. Slings

The Oxford Journey is suitable for patients in the SITTING, position. The slings suitable for this device are listed as follows:

- Oxford Transport sling
- Oxford Standing sling

9. Knee Pad Adjustment

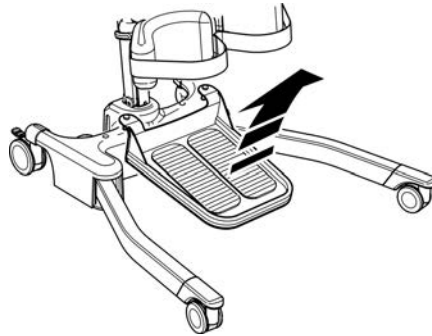
The Oxford Journey has an adjustable kneepad. It is recommended for safety and ergonomic reasons that any adjustment is carried out by holding the top of the adjustment handle. The range of travel is 10.2 inches (260mm). Adjustment is achieved by following two easy steps. STEP 1 turn the kneepad adjustment lever to the left to unlock. STEP 2 either push handle downwards or pull handle upwards to select correct position. Once the ideal position is found, simply turn the kneepad adjustment lever to the right to lock in place, NOTE: the lever can be operated from either side of the lift.



10. Removable footplate

The Oxford Journey has a removable footplate. To remove the footplate, move to the front of the Oxford Journey and lift the footplate upward from the middle of the base assembly.

NOTE: Be careful when removing the footplate from its low-seated position as it is heavy. Always use appropriate moving and handling techniques.

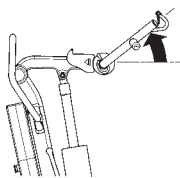


⚠ WARNING

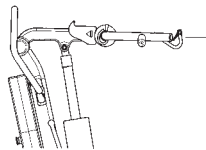
If using the Oxford Journey for gait training, the foot tray should be removed and a thorough risk assessment carried out to ascertain suitability prior to lifting.

11. Adjustable cow horn

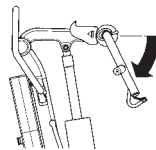
The Oxford Journey has an adjustable cow horn. This allows the carer to position the cow horn in a comfortable position to suit the patient or environment. The cow horn has 3 positions. Position 1 is more suitable for a large/taller patient, position 2 is more suitable for a medium/average size patient and position 3 is more suitable for a shorter/pediatric patient or when standing a patient from a low chair. (Please note, these are guidelines only, it may be necessary to adjust according to patient comfort). To adjust the cow horn, simply pull the trigger backwards towards the rear of the lift whilst holding the cow horn. Then select the desired position as indicated by the positioning decal and release trigger to lock. The cow horn has 3 alternative positions for lifting and a further one for the storage/fold position.



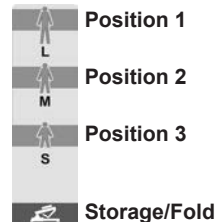
Position 1



Position 2



Position 3



Cow Horn Lift Positions

8. Safety Precautions

Please read and follow the safety precautions listed below. The operation and use of Oxford patient lifts is simple and straightforward. Following these few basic safety precautions will make lifting operations easy and trouble free.

READ AND UNDERSTAND THE USER INSTRUCTION MANUAL BEFORE USING YOUR “JOURNEY” LIFT

WARNING: Important safety information for hazards that might cause serious injury.

CAUTION: Information for preventing damage to the product.

NOTE: Information to which you should pay special attention.

WARNING

- Oxford patient lifts should only be operated by full trained/competent care givers.
- **ALWAYS** plan your lifting operations before commencing.
- **ALWAYS** carry out the **DAILY CHECK LIST** before using the lift.
- **ALWAYS** familiarise yourself with the operating control and safety features of a lift before lifting a patient.
- **DO NOT** use a sling unless it is recommended for use with the lift.
- **ALWAYS** check the sling is suitable for the particular patient and is of the correct size and capacity.
- **NEVER** use a sling, which is frayed or shows signs of damaged.
- **ALWAYS** fit the sling according to the instructions provided (user instructions).
- **DO NOT** exceed the safe working load.
- **ALWAYS** check the safe working load of the lift is suitable for the weight of the patient.
- **ALWAYS** carry out lifting operations according to the instructions in the user manual.
- **NEVER** disconnect or bypass a control or safety feature because it seems easier to operate the lift.
- **DO NOT** attempt to manoeuvre the lift by pushing on the mast, boom or patient.
- **ALWAYS** manoeuvre the lift with the handle / foot push pad provided.
- **ALWAYS** lower the patient to the lowest comfortable position before transfers.
- **DO NOT** push a loaded lift at speed, which exceeds a slow walking pace (3 Km/hour 0.8 metres/second).
- **DO NOT** push the lift over uneven or rough ground. Particularly if loaded.
- **DO NOT** attempt to push/pull a loaded lift over a floor obstruction.
- **NEVER** force an operating/safety control. All controls are easy to use and do not require excessive force.
- The **MINIMUM** load required to manually lower the hoist using the mechanical emergency down function is 30 kg.

- DO NOT park a loaded lift on ANY sloping surface.
- DO NOT use electric lifts in a shower.
- DO NOT charge an electric lift in a bathroom or shower room.
- DO NOT lift a patient unless you are trained and competent to do so.
- DO NOT use the lift, or allow the lift to be used, for any other purpose.
- DO NOT bump the lift down steps, loaded or unloaded.
- DO NOT attempt to negotiate a loaded lift on a slope, which exceeds 1:12 (approximately 5 degrees).
- DO NOT attempt to negotiate a slope without a second helper being present.
- DO NOT use in a wet or corrosive environment such as poolside locations.

9. Charging Instructions

When the power pack needs charging it is removed from the lift and fitted to an off board charging unit.

Joerns Healthcare recommend an additional battery pack is purchased, so that one pack can be on charge at all times.

1. Remove the power pack from the lift. The pack is retained by a simple latch at the top of the power pack. Lift the latch and the power pack will be released.
2. Fit the power pack to the charging unit. The location and latching of the power pack to the charger is the same system as used on the lift.
3. Plug the charger mains plug into a suitable mains outlet and switch the mains supply ON.
4. Charging is automatic and will fully charge the batteries over a period of four (4) hours.
Note: Even if the charger is left plugged in for extended periods it will not allow the batteries to overcharge.
 - a) Green Light - Indicates main power is on.
 - b) Yellow Light - Indicates battery is charging.
 - c) Battery will be fully charged when yellow light goes off.
Note: It is recommended that the battery be charged immediately upon receipt.
5. To return the lift to service, switch OFF the mains supply and remove the power pack from the charger. Fit the power pack to the lift and make sure the latch holding the pack in place is fully engaged. "Click" in place. The charging of Oxford electric lifts is simple and straightforward, but it is important to follow the charging instructions closely. Please pay particular attention to the following points, they will help you avoid problems with discharged batteries.

WARNING

- **The battery, charger, hand control & control box are NOT to be opened by unauthorised personnel. (Contact your distributor for warranty and repairs).**
- **DO NOT touch battery/charger terminals.**
- **KEEP the batteries fully charged. Place the battery on charge whenever it is not in use. If it is more convenient to do so, place on charge every night. The charger will not allow the batteries to overcharge.**
- **NEVER run the batteries completely flat. As soon as the audible warning sounds, complete the lifting operation in hand and place on charge.**
- **To avoid possible permanent damage to the battery, the battery should be placed on charge as soon as the display indicates the half empty battery symbol.**
- **NEVER store the battery for long periods without regular charging throughout the storage period.**
- **ALWAYS make sure the mains power to the charger is switched off before connecting or disconnecting the battery pack.**
- **NEVER leave the battery pack connected with the charger mains power switched off.**

-
- **DO NOT** leave the charger switched on with the battery disconnected.
 - **DO NOT** use the lift while charging is taking place.
 - **CHECK** the lift is not charging before moving as the electrical connection may be damaged.
 - **NEVER** disconnect the charger plug by pulling on the cable.
 - **BE CAREFUL** not to trip over the charge lead.
 - **DO NOT** charge an electric lift in a bathroom or shower room.

10. Maintenance Schedule & Daily Check List

All Oxford products are designed for minimum maintenance, however some safety checks and procedures are required. Schedules of DAILY tasks are detailed below. Daily checks and a six monthly service, inspection and test will ensure a lift is kept in optimum safe working condition. A list of spare parts is available upon request.

The **LOAD TEST** and certification should only be carried out by qualified personnel or an authorised service agent / dealer.

DAILY CHECK LIST:

Joerns Healthcare strongly recommends the following checks be carried out on a daily basis and before using lift.

- ENSURE the lift moves freely on its castors.
- EXAMINE the spreader bar (cow horns) is firmly attached to the boom.
- EXAMINE the sling hooks/clips on the spreader bar for damage and/or excessive wear.
- ENSURE the legs open and close correctly and lock in all open and closed positions.
- OPERATE the hand control to confirm the boom raises and lowers satisfactorily.
- ENSURE the control box display panel DOES NOT have a spanner symbol illuminated and no audible beep can be heard when depressing raise/lower buttons.
- CHECK the operation of the emergency stop button.
- EXAMINE slings for fraying or other damage. DO NOT use any sling if damaged or if the sling shows signs of wear.
- CONFIRM the lift is not sounding a low battery alarm when the hand control is operated. If the alarm sounds, DO NOT use, and place on charge immediately.
- MAKE SURE the actuator connection points are secure.
- VISUALLY INSPECT all fixings and fasteners and ensure they are secure prior to use.

MAINTENANCE, INSPECTION AND TEST

Joerns Healthcare recommends a thorough inspection and test of the Oxford Journey lift and lifting accessories; slings, etc. are carried out on a regular basis. Inspection frequency varies depending on locality, so you must check with your dealer or local government agency as appropriate regarding how often an inspection is required. The examination and test should be conducted according to the recommendations and procedures provided in this manual. Whenever possible Joerns Healthcare recommends maintenance, inspection and certified testing is carried out by authorised service agent / dealers only.

NOTE: These recommendations are in compliance with the requirements of 1998 No2307 Health and Safety: The Lifting Operations and Lifting Equipment Regulations 1998. This is a UK regulation. Outside the UK please check your local country requirements.

Cleaning

Clean with ordinary soap and water and/or any hard surface disinfectant. Harsh chemical cleaners or abrasives should be avoided as these may damage the surface finish of the lift. Avoid wetting any of the electrical parts. After cleaning, the unit should be thoroughly dried.

End of Life Disposal

Battery: All batteries in the product and any accompanying accessories must be recycled separately. Batteries should be disposed of in accordance with local or national regulations.

Slings: Slings and associated material accessories should be sorted as combustible waste in accordance with local or national regulations.

***THESE CHECKS SHOULD INCLUDE:**

| | Initially | Before Use | Service Intervals |
|---|-----------|------------|-------------------|
| 1. BOOM: Check the attachment of the boom to the mast. Make sure there is only minimal side movement of the boom and the boom is free to rotate on the boom bearing. | ✓ | ✓ | ✓ |
| 2. SLING ATTACHMENT POINTS: Examine the sling hooks and attachment clips on the spreader bar and boom for excessive wear. | ✓ | ✓ | ✓ |
| 3. MAST: Check the operation of the mast-locking device. Make sure the mast fully engages into the socket. | ✓ | ✓ | ✓ |
| 4. COW HORN: Check cow horn is engaged and in correct position. | ✓ | ✓ | ✓ |
| 5. ACTUATOR: The actuator should require no maintenance other than checking for correct operation and listening for unusual noise. | | | ✓ |
| 6. KNEE PAD: Check knee pad adjuster is fastened securely. | ✓ | ✓ | |
| 7. SMART MONITOR: Check the function of the emergency stop button. Inspect the hand control socket for correct fitting. Check functioning of the hand control. Check the redundant controls and confirm they operate as intended. The MINIMUM load required to manually lower the hoist using the emergency lower function is 30 kg. | ✓ | ✓ | ✓ |
| 8. BATTERIES: The batteries are housed in the power pack and should not require maintenance other than the regular charging as detailed in the charging instructions. Check that the connections remain clean. | | | ✓ |
| 9. BATTERIES (CHARGING): Confirm the lift is not giving a low battery alarm when the hand control is operated. If the alarm sounds, do not use and place the battery on charge immediately. | ✓ | ✓ | |
| 10. LEG ADJUSTMENT: Check the legs operate in both full extensions (inward/outward). | ✓ | ✓ | ✓ |
| 11. CASTORS: Check all castors for firm attachment to the legs. Check for free rotation of the castor and the wheels. | ✓ | ✓ | ✓ |
| 12. CLEANING: Using a damp cloth, wipe clean with ordinary soap and water and/or any hard surface disinfectant. Harsh chemical cleaners or abrasives should be avoided as these may damage the surface finish of the lift. Avoid wetting any of the electrical parts. After cleaning, the unit should be thoroughly dried. | | ✓ | ✓ |
| 13. LOAD TEST: The load test should be carried out in accordance with the manufacturers test procedures. It is strongly recommended that an authorised service dealer carry out the test. | | | ✓ |
| 14. BASE AND WHEELS: Ensure base is even and level (all four wheels are on the floor). | ✓ | ✓ | ✓ |
| 15. SLINGS: Check for wear and fraying. | ✓ | ✓ | ✓ |
| 16. LUBRICATION: Lubricate pivot joints with a silicone based oil, including mast and boom connections, pedal assembly, spreader bar joint (only if required). | | | ✓ |
| 17. HAND SET: Ensure plugged fully into controller. | ✓ | ✓ | |

11. Technical Specifications

| | | |
|--|-------------------|---------|
| Safe Working Load | 341 lbs..... | 155 kgs |
| Maximum Overall Length | 39.4 inches..... | 1000 mm |
| Minimum Overall Length | 36.8 inches | 935 mm |
| Maximum Overall Height..... | 63 inches | 1600 mm |
| Minimum Overall Height..... | 44.5 inches | 1130 mm |
| Maximum Height to attachment point..... | 60.2 inches | 1530 mm |
| Minimum Height to attachment point..... | 28.4 inches | 720 mm |
| Turning Radius | 45.1 inches..... | 1145 mm |
| Legs Open - External Width | 38.2inches | 970 mm |
| Legs Open - Internal Width | 34.5 inches | 875 mm |
| Legs Closed - External Width | 27.0 inches | 685 mm |
| Legs Closed - Internal Width | 22.2 inches | 590 mm |
| Widest Point (between support handles) | 26.8 inches | 680 mm |
| Overall Height of Legs..... | 4.3 inches | 110 mm |
| Ground Clearance | 1.2 inches | 30 mm |
| Front Twin Castors | 3.0 inches | 75 mm |
| Rear Braked Castors..... | 4.0 inches | 100 mm |

Weights

| | | |
|--------------------------------------|---------------|---------|
| Mast, Base & Boom Assembly | 82.4 lbs..... | 37.4 kg |
| Power Pack | 6.6 lbs..... | 3.0 kg |
| Total | 89.0 lbs..... | 40.4 kg |
| Base Assembly (not inc battery)..... | 30.2 lbs..... | 13.7 kg |
| Mast & Boom (not inc battery) | 42.3 lbs..... | 19.2 kg |
| Foot Tray | 9.9 lbs..... | 4.5 kg |

NOTE: Manufacturing tolerances apply to all dimensions.

ELECTRICAL SPECIFICATIONS:

| | |
|---------------------------|--|
| BATTERIES | 24 volt Rechargeable sealed lead acid type |
| BATTERY CAPACITY..... | 3.2 Ampere hours |
| CHARGER RATED INPUT..... | 100 - 240 V AC/ 50/60 Hz |
| CHARGER RATED OUTPUT..... | 29.5 VDC, Max. 19 W |

ELECTRIC SHOCK PROTECTION

| | |
|--------------|-----------------------|
| CHARGER..... | CLASS II (EN 60601-1) |
| LIFT | INTERNAL POWER SOURCE |

DEGREE OF SHOCK PROTECTION

| | |
|--------------|---------------------|
| CHARGER..... | TYPE B (EN 60601-1) |
| LIFT | TYPE B (EN 60601-1) |

ENVIRONMENTAL CONDITIONS:

Outside this environment functionality and safety may be compromised.

OPERATING:

| | |
|----------------------------|------------------------------------|
| TEMPERATURE | 5°C to 40°C |
| RELATIVE HUMIDITY | 20% to 90% @ 30°C - not condensing |
| ATMOSPHERIC PRESSURE | 700 to 1060 hPa |

STORAGE:

| | |
|----------------------------|------------------------------------|
| TEMPERATURE | -10°C to +50°C |
| RELATIVE HUMIDITY | 20% to 90% @ 30°C - not condensing |
| ATMOSPHERIC PRESSURE | 700 to 1060 hPa |

IP RATINGS

| | |
|-------------------------|------|
| CONTROL BOX | IPX4 |
| ACTUATOR | IPX4 |
| OFF BOARD CHARGER | IPX5 |
| BATTERY | IPX5 |
| HANDSET | IPX5 |

DUTY CYCLES

| | |
|---------------|----------------------|
| ACTUATOR..... | 10% (2 min./18 min.) |
| CHARGER | Approx. 4 hrs. |

ACOUSTICS

| | |
|------------------------------------|-----------|
| A-Weighted sound power level | 60 dB (A) |
|------------------------------------|-----------|

KEY SYMBOLS:

The following symbols are used on the charger, control unit and battery:



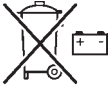
This product is a Medical Device in accordance with EU Medical Device Regulation 2017/745.



Type B equipment, as per EN 60601-1.



Class 2 equipment.



The disposal of batteries should not be mixed with general household waste. Batteries should be disposed of in accordance with local or national regulations.



The disposal of electronics should not be mixed with general household waste.



For indoor use.



ATTENTION, consult accompanying documents.



Refer to the user instructions before use (Blue background).



Certification mark indicating conformity with the applicable requirements for products sold within Great Britain.



A point of contact between the non-European medical device manufacturer, the national Competent Authorities (Ministry of Health) and Notified Bodies.



A unique device identification intended to provide single, globally harmonised positive identification of medical devices through distribution and use.



Indicates the entity importing the medical device into the locale.

12. Warranty

Joerns Healthcare has an established network of authorised distributors and service agents who will be pleased to handle all of your purchasing, warranty, repair and maintenance enquiries. It is recommended that our products are commissioned by your authorised distributor or service agent.

The distributor or service agent operates the warranty programme, so it is important to keep a record of their name, address and telephone number so they can be contacted should any problem arise. If you are in any doubt as to where your lift was purchased, Joerns Healthcare can trace the supplier if you quote the serial number of the lift.

All warranty claims are subject to the correct use and maintenance in accordance with the user instruction manual provided with each lift. Damage caused by use in unsuitable environmental conditions or failure to maintain the product in accordance with user and service instructions is not covered. Your statutory rights remain unaffected.

REMEMBER: Contact your authorised distributor or service agent for purchases, repairs, servicing and certified maintenance.

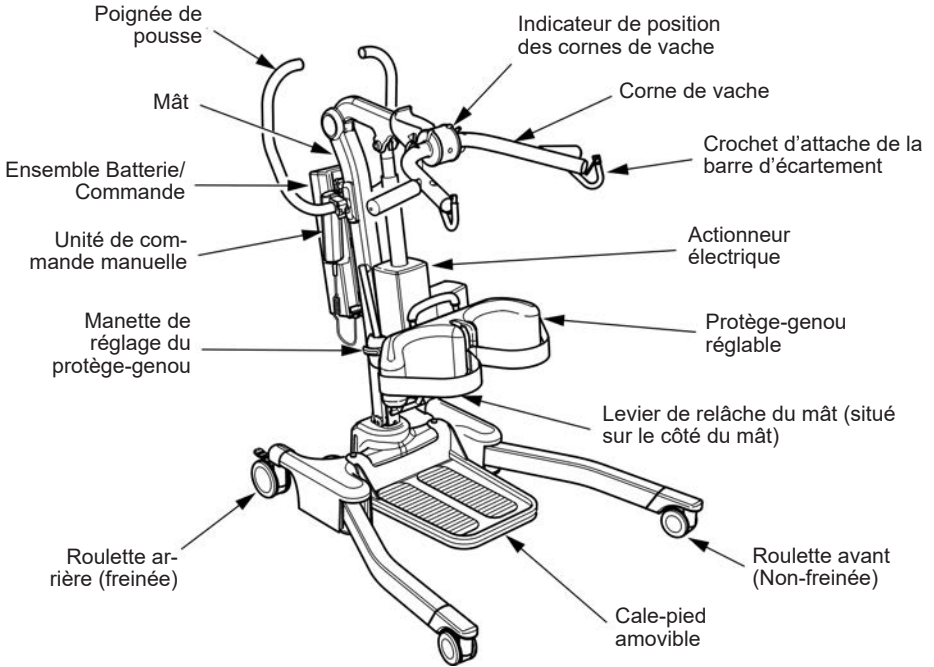
Your distributor:

Table des matières

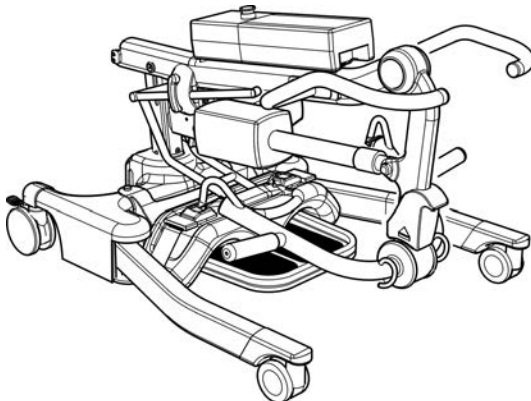
| | |
|--|----|
| 1. Lève-personne Oxford Journey..... | 33 |
| 2. Introduction : A propos de votre lève-personne..... | 34 |
| 3. Instructions de montage et de mise en service..... | 35 |
| 4. Guide des courroies..... | 40 |
| 5. Soulever le patient à l'aide du lève-personne Oxford Journey..... | 42 |
| 6. Moniteur Smart et commande manuelle..... | 44 |
| 7. Instructions de fonctionnement..... | 48 |
| 8. Consignes de sécurité..... | 51 |
| 9. Instructions de charge..... | 53 |
| 10. Périodicité d'entretien et liste de contrôle quotidien..... | 55 |
| 11. Spécifications techniques..... | 58 |
| 12. Garantie..... | 61 |

1. Lève-personne Oxford Journey

Position prêt à l'emploi



Position d'entreposage



2. Introduction: A propos de votre lève-personne

L'emballage se compose d'une boîte en carton robuste construite spécialement pour garantir l'arrivée de l'appareil intact à destination.

L'emballage de chaque lève-personne comprend une pochette contenant un certain nombre de documents qui doivent être conservés en lieu sûr au cas où ils devraient être consultés ultérieurement.

• CERTIFICAT D'ESSAI • LISTE DE VERIFICATIONS D'EMBALLAGE • MANUEL D'UTILISATION

Le CERTIFICAT D'ESSAI est un document important qui doit être conservé dans votre dossier assurance. Il est valide pendant six mois mais, après son expiration, le lève-personne doit être inspecté et entretenu selon le calendrier d'entretien.

L'entretien et les essais périodiques peuvent être effectués par votre revendeur agréé en cas de besoin (Europe). Assurez-vous que votre lève-personne est inscrit dans le calendrier d'entretien de votre revendeur. En cas d'incertitude concernant les normes d'entretien locales, veuillez vous renseigner auprès d'un organisme gouvernemental local et / ou de Joerns Healthcare.

▲ AVERTISSEMENT

Avant chaque utilisation du lève-personne, référez-vous à la liste des vérifications quotidiennes fournie dans le manuel.

Marque CE : Le lève-personne Oxford Journey porte le marquage CE et est conforme aux directives européennes suivantes :

- Directive « Dispositifs médicaux » 2017/745
- Directive 2014/30/EU
- Directive « Basse tension » 2014/35/EU



Déclaration d'utilisation prévue

L'usage prévu de cet appareil de levage consiste à lever et à transférer en toute sécurité un patient depuis un point à un autre (par ex. depuis un lit vers un fauteuil roulant). Joerns Healthcare recommande de toujours procéder à une évaluation des risques avant d'entreprendre le transfert d'un patient, et de limiter le transfert à de courtes distances.

Le lève-personne Oxford Journey est prévu pour les patients en position ASSISE seulement, capables de maintenir un minimum leur poids mais nécessitant une assistance pour se mettre en position debout. Pour utiliser le lève-personne Oxford Journey comme aide à la marche, il suffit de retirer le cale-pieds après avoir procédé à une évaluation des risques afin de déterminer l'adéquation du matériel à cet effet.

Le lève-personne Oxford Journey est prévu pour assurer et promouvoir la sécurité à la fois du patient et de l'aide-soignant. Il se plie sans outil, ce qui permet de le ranger en toute simplicité même dans des endroits où l'espace est limité ou pour faciliter le transport à bord d'un véhicule doté d'un coffre suffisamment grand.

Le lève-personne Oxford Journey est prévu pour être utilisé avec les différentes sangles Oxford. Les exemples de sangles compatibles avec ce matériel sont énumérés ci-dessous :

- Oxford Standing Sling
- Oxford Transport Sling

▲ AVERTISSEMENT

Les lève-personnes Oxford doivent être manipulés exclusivement par du personnel soignant formé/compétent.

Il est important que les utilisateurs de ce produit soient correctement formés à l'utilisation appropriée et aux pratiques de manipulation des mains en toute sécurité. Joerns Healthcare recommande fortement qu'une évaluation des risques du patient en face à face soit effectuée pour déterminer la sécurité et le bien-être du patient et du ou des soignants à tout moment, avant chaque utilisation. Joerns Healthcare ne peut être tenu responsable d'une utilisation inappropriée ou non qualifiée entraînant des blessures pour le patient et/ou le soignant. Si vous avez besoin d'une formation sur ce produit ou sur tout autre produit Joerns Healthcare, veuillez nous contacter pour obtenir de l'aide.

Durée de vie prévue

Les lève-personnes Oxford Professional sont conçus et testés pour une durée de vie minimum de dix (10) ans, si les consignes d'utilisation et d'entretien énoncées dans le présent manuel sont respectées. Toute utilisation non conforme aux consignes peut compromettre la durée de vie du matériel.

Signalement d'un incident grave

Tout incident survenant durant l'utilisation de ce produit et ayant des conséquences pour le patient et/ou le professionnel de santé doit être porté à la connaissance du fabricant du produit ou du distributeur agréé. Si l'incident se produit au sein de l'Union européenne (UE), il doit également être signalé aux autorités compétentes de l'État membre.

3. Instructions de montage et de mise en service

Contenu de la boîte

Placez la boîte sur une surface bien dégagée et ouvrez-la avec précaution. Elle contient :

- LÈVE-PERSONNE OXFORD JOURNEY
- BLOC DE BATTERIES
- UNE POCHE CONTENANT LES DOCUMENTS
- FIL DE CHARGE
- UNE COMMANDE MANUELLE
- CHARGEUR / SUPPORT POUR BUREAU

⚠ AVERTISSEMENT

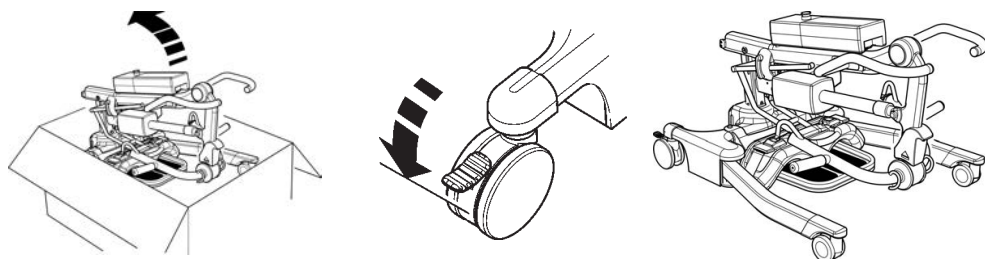
L'appareil Oxford Journey est lourd et doit être soulevé avec précaution. Vous aurez éventuellement besoin d'aide pour sortir le lève-personne Oxford Journey de sa boîte.

Instructions de montage

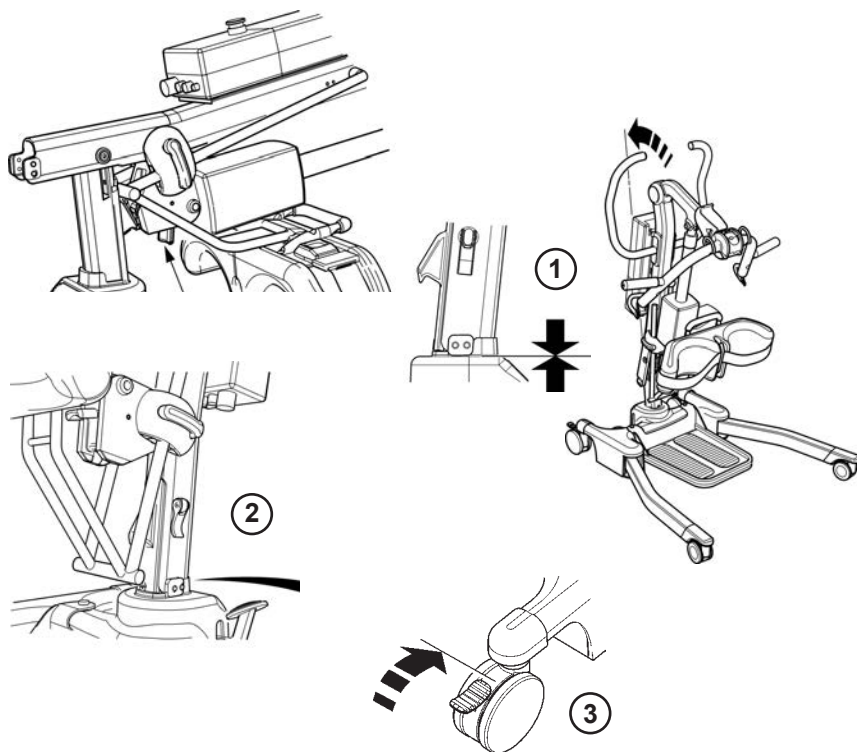
Le lève-personne Oxford Journey est livré dans sa position Pliage/Entreposage; le processus de montage suivant indique les 3 étapes simples permettant de mettre le lève-personne en position Prêt à l'emploi. Ce processus ne nécessite aucun outil supplémentaire.

1. Retirez toutes les pièces de la boîte et placez-les par terre, en prenant soin de protéger le fini.

Soulevez délicatement le lève-personne Oxford Journey pour le sortir de sa boîte. Posez le lève-personne à plat sur le sol et vérifiez que les roulettes arrière sont bien verrouillées.



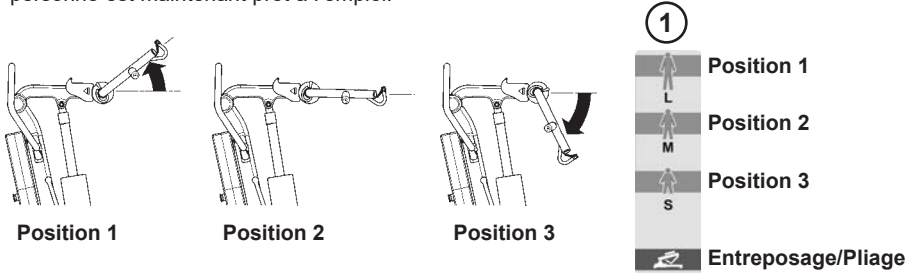
2. Pour déplier le lève-personne Oxford Journey et le mettre en position Prêt à l'emploi, redressez le mât. Pour cela, appuyez sur le bouton de libération du mât, situé sous l'actionneur (comme indiqué ci-dessous). Ceci permet de déverrouiller le mât et de le lever. En l'attrapant par le haut de la poignée, redressez le mât en position verticale de sorte qu'il s'insère dans la fente (1). Une fois enclenché, utilisez le levier de verrouillage du mât pour le fermer. Pour cela, poussez le levier de verrouillage vers le bas (2). Enfin, déverrouillez les roulettes arrière. Le lève-personne Oxford Journey est prêt à l'emploi (3).



⚠ ATTENTION

Faites attention de ne pas vous coincer les doigts. Lorsque vous insérez le mât dans la fente, gardez vos doigts éloignés de l'extrémité du mât. Serrez le dispositif de verrouillage du mât et déverrouillez les roulettes arrière.

3. Réglez le mécanisme d'écartement (cornes de vache) sur l'une des trois positions, en fonction de la tâche et/ou de l'environnement. Pour régler l'écartement des cornes de vache, tirez la gâchette vers l'arrière tout en tenant la corne de vache. Sélectionnez la position désirée parmi les trois indiquées sur l'autocollant (1) et relâchez la gâchette pour verrouiller. Le lève-personne est maintenant prêt à l'emploi.

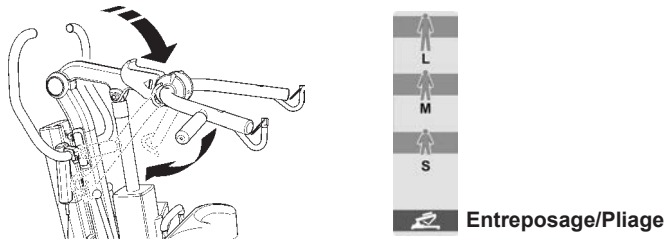


REMARQUE : Reportez-vous à la page 42 pour plus d'informations sur la position des cornes de vache.

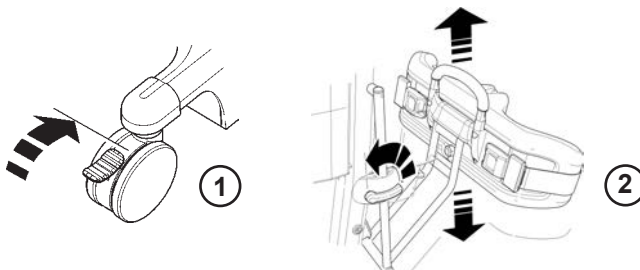
Démontage

Pour démonter et entreposer votre lève-personne, suivez les quatre étapes décrites ci-dessous ; aucun outil supplémentaire n'est requis.

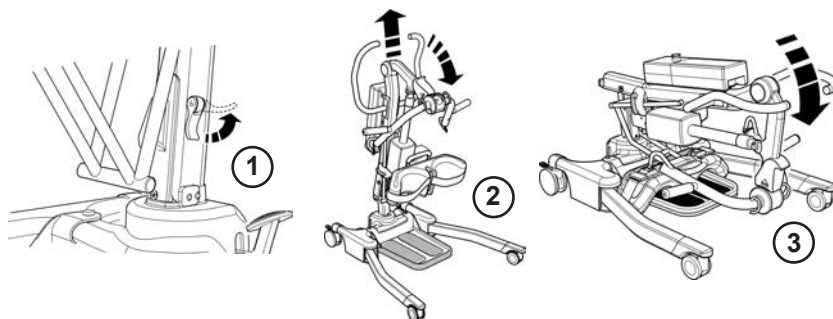
1. Abaissez la flèche à sa position la plus basse et rabattez les cornes de vache en position Pliage/Entreposage (comme indiqué ci-dessous).



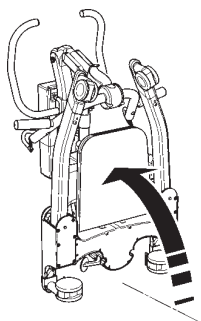
2. Vérifiez que les roulettes arrière sont bien verrouillées (1). Relevez le protège-genou jusqu'à sa position la plus élevée (2).



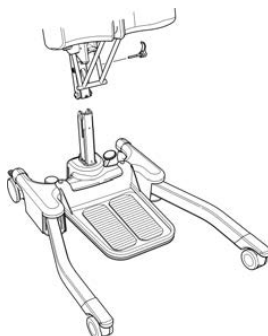
3. Déverrouillez le levier de verrouillage du mât en le tournant dans la direction opposée du mât (1). A l'aide de la poignée, levez le mât vers le haut et abaissez-le délicatement (2), en rabattant le mât vers les pieds du lève-personne, jusqu'à ce que vous entendiez un "Clic" (3). Le "Clic" indique que le mât est maintenant en position verrouillée.



4. Une fois plié, redressez le lève-personne Oxford Journey en vous aidant des pieds et de la poignée.



REMARQUE : Vous pouvez complètement démonter le mât et la flèche et les désolidariser de la base et des pieds. Pour cela, dévissez complètement le levier de verrouillage du mât (retirez la goupille du mât) et levez le mât et la flèche pour les libérer de la base. Prenez soin de ne pas égarer le levier de verrouillage et la tige.

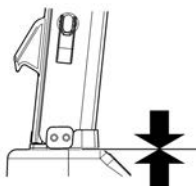


⚠ ATTENTION

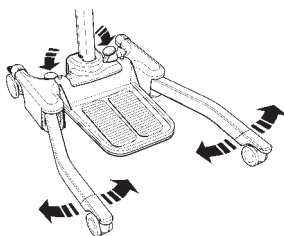
Faites toujours très attention de ne pas vous pincer les doigts lorsque vous pliez/dépliez votre Oxford Journey. Suivez toujours attentivement les procédures et n'hésitez pas à demander de l'aide en cas de doute.

EFFECTUEZ TOUJOURS LES VÉRIFICATIONS SUIVANTES AVANT D'UTILISER L'APPAREIL :

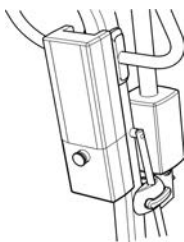
- Le mât est bien enclenché en position (voir les instructions relatives au montage, à la page 36).



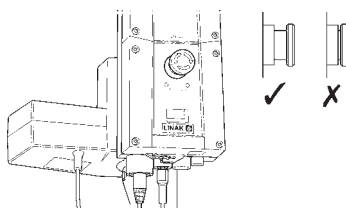
- Les pieds du lève-personne s'ouvrent et se referment sans gêne (à l'aide de la pédale).



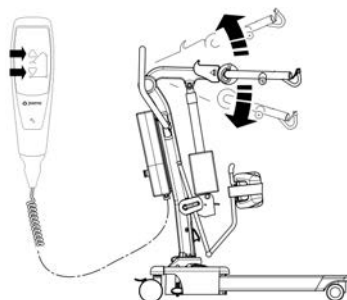
- Le bloc d'alimentation est inséré et le loquet maintenant le bloc en place est bien enclenché. Un "Clic" doit se faire entendre.



- Le bouton rouge d'arrêt d'urgence, situé sur le boîtier de commande, est en position sortie.



- Les boutons Haut et Bas sur la commande manuelle relèvent et abaissent la flèche correctement.



4. Guide des courroies

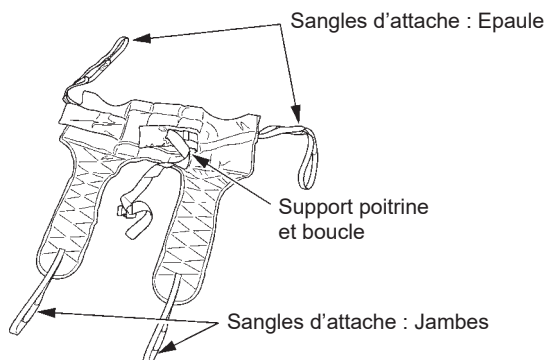
L'appareil Oxford Journey convient à des patients ASSIS. Les courroies convenant à ce dispositif sont décrites ci-après :

- * Courroie de transport Oxford (plusieurs tailles disponibles)
- * Courroie de levée Oxford (plusieurs tailles disponibles)

GUIDE D'UTILISATION DES COURROIES STANDAID

Les courroies de transport et de levée sont faciles à installer et permettent de soulever et de soutenir le patient. Il ne s'agit pas d'une courroie à usage général. Les patients désirant l'utiliser doivent être évalués par une personne qualifiée.

Courroie de transport

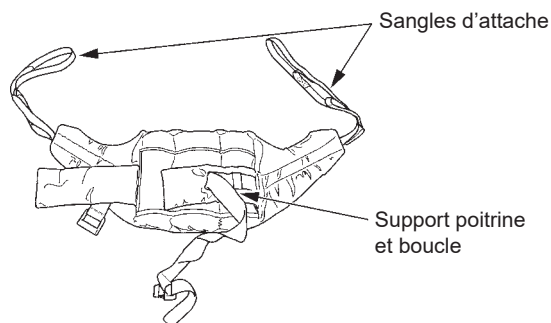


Mise en place de la courroie

Glissez la courroie le long du dos du patient, en laissant la partie supérieure de l'ouverture du siège hygiénique à la base de la colonne vertébrale. Vérifiez que la partie flexible de la courroie est perpendiculaire au dos du patient. Fixez la sangle de retenue autour de la poitrine du patient. Elle n'a pas besoin d'être serrée. Elle sert à maintenir la courroie en position lors de la fixation des sangles au Standaid. Vous pouvez totalement l'ignorer, si vous le désirez. Vérifiez que les bras du patient sont à l'extérieur de la courroie (voir Fig. C, à la page 43).

Soulevez la jambe du patient et faites passer la sangle de retenue en dessous des jambes, puis faites-la remonter entre ces dernières. Vérifiez que la courroie n'est ni tordue, ni coincée sous la cuisse. Répétez cette procédure pour l'autre jambe. Attachez les sangles des parties flexibles de la courroie aux crochets blancs situés à l'extrémité des poignées. Sans pour autant croiser les boucles des sangles de retenue des jambes, attachez-les aux crochets gauche et droit sur la fourche de levage. En règle générale, nous vous conseillons d'utiliser l'anneau du milieu. Le patient est désormais prêt à être soulevé de son siège. Une fois qu'il a été soulevé de son siège, le patient sera plus confortable s'il est rabaissé en position assise. Joerns Healthcare vous conseille de vérifier, régulièrement et avant toute utilisation, que vos courroies ne sont ni effilochées, ni endommagées. N'utilisez jamais une courroie usagée ou endommagée.

Courroie de levée



Mise en place de la courroie

Faites glisser la courroie le long du dos du patient et installez-la entre le bas des épaules et le bas de la cage thoracique. Fixez les sangles de retenue autour de la poitrine du patient. Elle n'a pas besoin d'être serrée. Elles servent à maintenir la courroie en position lors de sa fixation au Standard. Vous pouvez totalement l'ignorer, si vous le désirez. Vérifiez que les bras du patient sont à l'extérieur de la courroie (voir Fig. A, à la page 43).

REMARQUE : Pour toute instruction détaillée sur la mise en place, reportez-vous au guide d'utilisation fourni avec chaque courroie.

⚠ AVERTISSEMENT

Joerns Healthcare vous conseille de vérifier, régulièrement et avant toute utilisation, que vos courroies ne sont ni effilochées, ni endommagées. N'utilisez JAMAIS une courroie usagée ou endommagée.

⚠ AVERTISSEMENT

OXFORD RECOMMANDE L'UTILISATION DE PIÈCES OXFORD AUTHENTIQUES. Les produits de sangle et de levage Oxford sont conçus pour être compatibles ensemble. Pour les directives spécifiques à votre pays au sujet de l'utilisation d'élingues et de leur compatibilité, veuillez lire l'étiquette de l'élingue ou contacter votre revendeur local ou Joerns Healthcare.

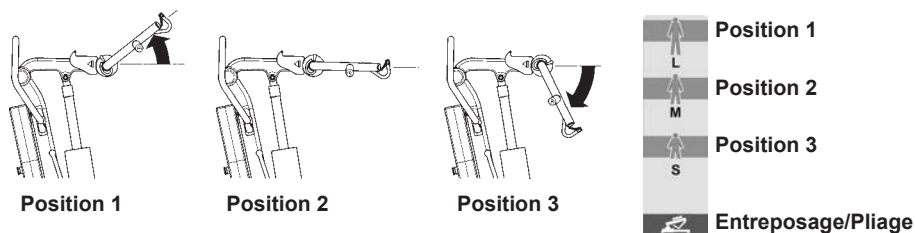
⚠ AVERTISSEMENT

Respectez la charge maximale du lève-personne. La charge de la courroie est limitée par la charge maximale du lève-personne.

5. Soulever le patient à l'aide du Oxford Journey

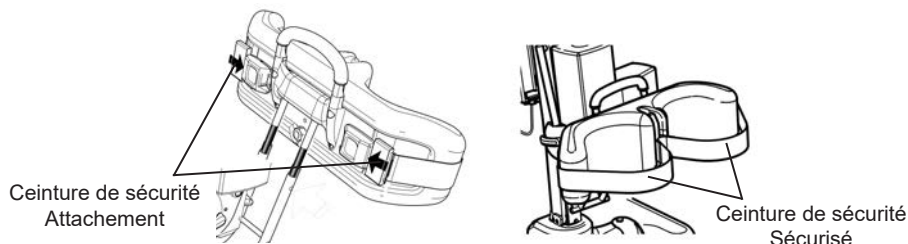
Le lève-personne Oxford Journey est équipé d'un système d'écartement réglable. Ceci permet à l'accompagnateur de positionner les cornes de vache en fonction du patient et de l'environnement. Les cornes de vache se règlent sur trois positions. La position 1 est prévue pour les personnes de grande taille, la position 2 convient plus aux personnes de taille moyenne et la position 3 est pour les personnes de petite taille et les enfants, ou bien pour lever une personne assise dans un fauteuil bas. (ces indications sont données à titre d'information et il conviendra aussi de tenir compte du confort du patient). Pour régler l'écartement des cornes de vache, tirez la gâchette vers l'arrière tout en tenant la corne de vache. Sélectionnez la position désirée parmi les trois indiquées sur l'autocollant et relâchez la gâchette pour verrouiller. Il y a donc 3 positions de levée et une position supplémentaire pour l'entreposage/pliage.

Positions de levée



Lever un patient assis

Sélectionnez la position d'écartement des cornes de vache la mieux adaptée au patient ou à l'environnement. Ensuite, positionnez le Standard de sorte que les pieds du patient reposent sur le cale-pied et que les genoux reposent contre le protège-genou. La position optimale du protège-genou est juste en dessous de la rotule. Ajustez le protège-genou en conséquence et mettez la ceinture de sécurité, si nécessaire. Si la ceinture de sécurité n'est pas requise, vous pouvez l'enlever et la ranger.



Attachez les sangles de la courroie aux crochets gris situés aux extrémités des poignées du lève-personne. Le patient peut reposer ses mains sur les poignées (voir Fig A ou C). Avant de lever le patient, effectuez une vérification visuelle pour vous assurer que les boucles des sangles sont bien en place sur les crochets. Appuyez ensuite sur le bouton UP de la commande manuelle pour lever le patient (voir Fig B ou D).

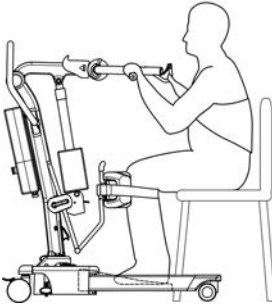
Courroie de levée :

Fig. A



Fig. B

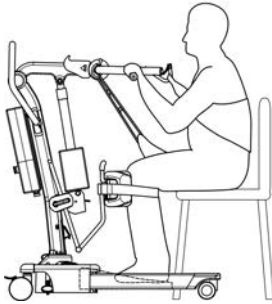
Courroie de Transport :

Fig. C

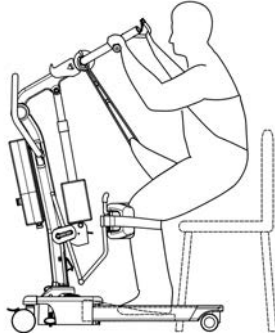


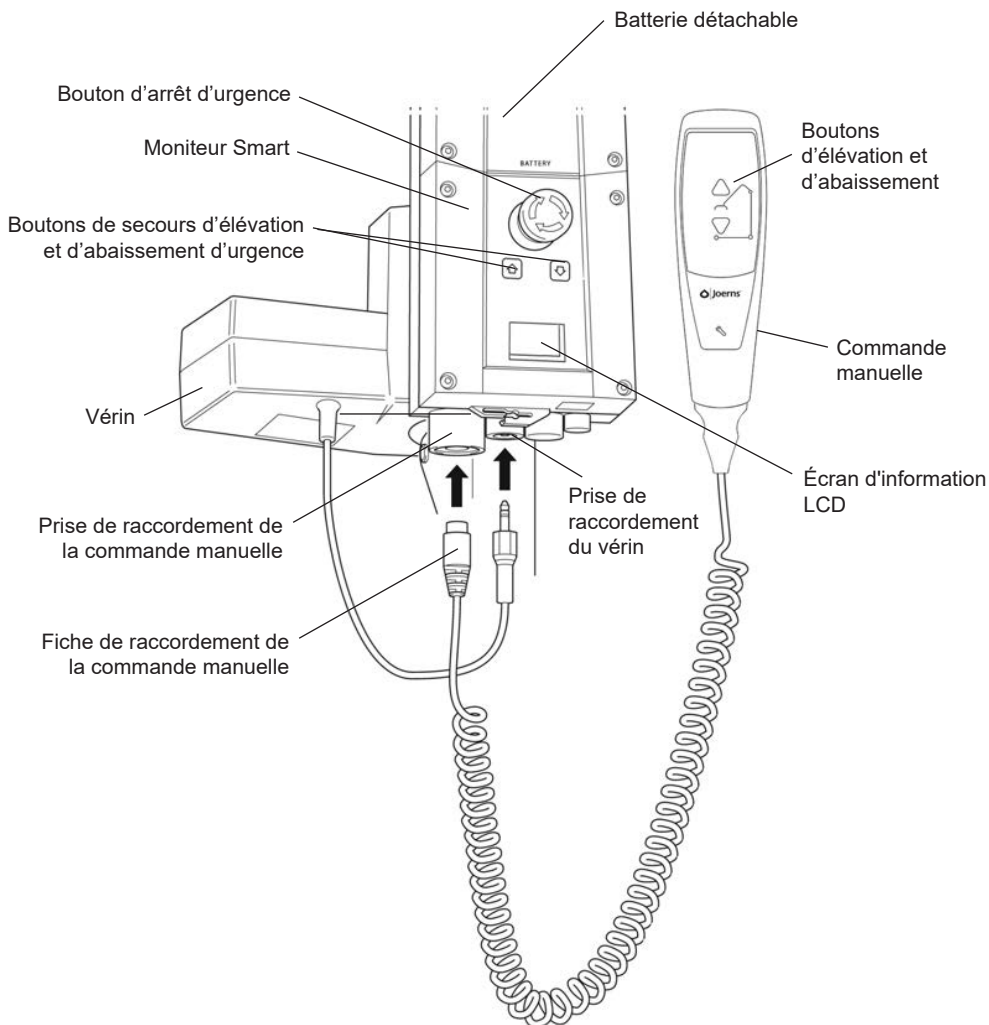
Fig. D

REMARQUE : Joerns Healthcare recommande de toujours effectuer une évaluation des risques avant de lever un patient.

⚠ AVERTISSEMENT

Si l'Oxford Journey est utilisé pour l'entraînement à la marche, il convient de retirer le cale-pieds et de procéder à une évaluation approfondie des risques afin de déterminer l'adéquation du matériel à cet effet, avant son utilisation.

6. Moniteur Smart et commande manuelle



Utilisation prévue

Le moniteur Oxford Smart est un système de commande prévu pour les lève-personnes Oxford Mobile. Le moniteur Smart enregistre de précieuses données de service relatives à l'utilisation du lève-personne, lesquelles peuvent être consultées à tout moment, notamment :

- Nombre de cycles de levage des patients
- Charge de travail totale réalisée par le vérin
- Nombre de levages effectués en surcharge (tentatives de levage avec une charge supérieure à la charge maximale autorisée)
- Nombre de jours écoulés depuis le dernier entretien

Le moniteur Oxford Smart contient un microprocesseur qui permet de lire les données de service sur l'écran d'affichage LCD embarqué.

Caractéristiques

- Collecte des données dans la boîte de commande et affichage des données sur l'écran LCD
- Compteur d'opérations
- Compteur de cycles intelligent
- Indicateur d'entretien
- Indicateur d'intervalle entre 2 entretiens
- Informations sur l'utilisation en surcharge
- Indicateur de batterie à 3 témoins




Avantages

- Sécurité renforcée pour le patient et l'assistant
- Données de service précises sur simple activation d'un bouton
- Durée de vie prolongée du produit
- Simplicité d'entretien pour les ingénieurs et les techniciens
- Identification simple et rapide des erreurs

Écran d'affichage LCD

Le moniteur Oxford Smart permet l'affichage d'informations sur l'écran LCD. Il peut, par exemple, afficher le nombre total de cycles de levage, la charge de travail totale effectuée, les surcharges et le nombre de jours écoulés depuis le dernier entretien. Ces informations permettent de rapidement évaluer l'état du vérin du lève-personne.

Pour afficher ces informations, appuyez une demi-seconde sur le bouton 'HAUT' de la commande manuelle ou sur le bouton de secours 'HAUT' du moniteur Smart.

| | | | |
|---|---------|---|--|
|  | 12034 | — | Total des cycles de levage |
| A·S | 1257000 | — | Total de la charge de travail effectuée (Ampères * Secondes) |
|  | 7 | — | Nombre de surcharges |
|  | 90/180 | — | Nombre de jours (depuis le dernier entretien) / Nombre de jours (entre deux entretiens) |

Information sur l'entretien et l'utilisation



Quand arrive le moment de faire faire l'entretien, le symbole Service s'affiche à l'écran. De plus, lorsque la commande manuelle est activée, le moniteur Smart émet un signal sonore pour attirer l'attention de l'utilisateur sur le fait que l'entretien arrive à échéance.

Le symbole Service s'affichera à l'écran à chaque fois que les touches d'élévation ou d'abaissement sont actionnées sur la commande manuelle. Lorsque le symbole Service s'affiche, contactez immédiatement votre service d'entretien agréé pour prendre rendez-vous.

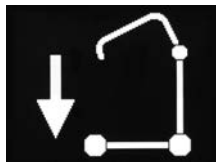


Si le lève-personne s'arrête en raison d'une surcharge (la charge à lever est supérieure à la charge maximale autorisée), le symbole de surcharge s'affiche sur l'écran LCD et le fonctionnement du lève-personne est interrompu jusqu'à ce que l'excès de charge ait été supprimé.

⚠ AVERTISSEMENT

Après la détection de surcharge par le lève-personne, Joerns Healthcare recommande d'effectuer TOUTES les vérifications de routine avant de réutiliser l'appareil (vous trouverez la liste des vérifications quotidiennes dans le manuel d'utilisation fourni avec le lève-personne). Joerns Healthcare vous recommande également de contacter votre service d'entretien agréé.

Commandes de secours embarquées

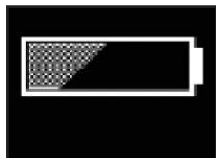


Les commandes de secours embarquées permettent de lever ou d'abaisser le lève-personne en situation d'urgence.

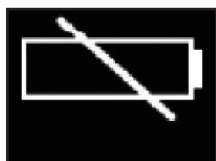
Niveau de batterie



Le symbole de la batterie pleine indique que la batterie est à pleine capacité et le lève-personne est prêt à l'emploi.



Le symbole de la batterie à moitié pleine indique qu'il est nécessaire de recharger la batterie.



Le symbole de la batterie vide indique que la batterie est complètement déchargée et doit être mise en charge immédiatement.

⚠ AVERTISSEMENT

Pour éviter tout endommagement irréversible de la batterie, il convient de mettre celle-ci en charge dès que l'écran affiche le symbole de la batterie à moitié pleine.

7. Instructions de fonctionnement

⚠ AVERTISSEMENT

Les lève-personnes Oxford doivent être manipulés exclusivement par du personnel soignant formé/compétent.

1. Réglage des pieds

La largeur des pieds de l'appareil Oxford Journey est réglable. Les pieds peuvent être ouverts pour faciliter l'accès autour des fauteuils ou des fauteuils roulants. Lors du transfert et du passage par des portes et des endroits exigus, les pieds du lève-personne doivent être en position fermée. Pour ouvrir les pieds, appuyez la pédale (située à l'arrière de la base) vers la droite (BAS) et pour les fermer, appuyez la pédale vers la gauche (HAUT). Ce réglage peut se faire avec ou sans patient dans le lève-personne, mais doit impérativement se faire lorsque le lève-personne est en mouvement.

2. Roulettes et freinage

Le lève-personne comporte deux roulettes à frein, qui permettent d'immobiliser l'appareil. Pendant le levage, les roulettes doivent rester débloquées et les freins ne doivent pas être enclenchés, sauf avis contraire émis suite à une évaluation appropriée et approfondie des risques. Le lève-personne peut ainsi se diriger vers son centre de gravité. Si les freins sont enclenchés, le patient peut basculer vers le centre de gravité, ce qui peut s'avérer déconcertant et inconfortable.

L'enclenchement des freins est nécessaire, par exemple, si un patient risque de déplacer le lève-personne avec ses pieds avant le levage, ce qui pourrait entraîner des blessures pour le patient et/ou le professionnel de santé. Autre cas de figure, si le lève-personne est utilisé sans repose-pied (les pieds du patient touchent le sol), il convient alors d'enclencher les freins pour éviter que le lève-personne ne s'éloigne pas du patient au moment du levage, ce qui entraînera inévitablement une chute et d'éventuelles blessures pour le patient et/ou le professionnel de santé.

3. Levage et abaissement de la flèche

Le mouvement de la flèche est transmis par un puissant actionneur électrique, qui est lui-même contrôlé par une simple unité de commande manuelle. La commande manuelle est munie de deux boutons sur lesquels se trouvent les flèches UP (vers le haut) et DOWN (vers le bas) ↑↓. L'actionneur s'arrête automatiquement en fin de course dans les deux sens. La commande manuelle se branche sur une prise située à la base du boîtier de commande.

4. Arrêt d'urgence

Le bouton rouge d'arrêt d'urgence, situé à l'arrière du boîtier de commande, est activé lorsqu'on appuie dessus. Cela coupe l'alimentation du lève-personne, laquelle n'est rétablie que lorsque le bouton est tourné dans le sens anti-horaire, puis relâché.

5. Commandes de secours

Tous les lève-personnes Oxford sont équipés de boutons d'élévation et d'abaissement sur le boîtier de commande. Ils sont situés sous le bouton d'arrêt d'urgence et peuvent servir à élever / abaisser le patient en cas de panne de la commande manuelle.

6. Descente mécanique d'urgence

En cas de panne électrique totale, l'actionneur électrique est doté d'un dispositif de descente mécanique (BOSSAGE ROUGE). Celui-ci ne fonctionne que lorsque le lève-personne est chargé. Ce dispositif doit être tiré vers le haut pour s'activer, après quoi une descente lente commence.

Remarque: La charge MINIMALE requise pour abaisser manuellement le lève-personne à l'aide de la fonction d'abaissement mécanique d'urgence est de 30 kg.

7. Batteries

Les batteries sont protégées contre les décharges poussées par une ALARME DE BASSE TENSION. Celle-ci retentit lorsque les batteries doivent être rechargées et que la commande manuelle est en usage. Elle ne retentit pas si la commande manuelle n'est pas en usage. **NE NÉGLIGEZ PAS CETTE ALARME.** Achevez le levage et mettez l'appareil sous charge (voir instructions de charge). Le niveau de charge de la batterie est affiché par l'indicateur sur le boîtier de commande.

⚠ ATTENTION

Seules les personnes autorisées sont habilitées à ouvrir la batterie, le chargeur, la commande manuelle, le boîtier de commande et l'actionneur. (Contactez votre distributeur pour tout renseignement sur la garantie et les réparations).

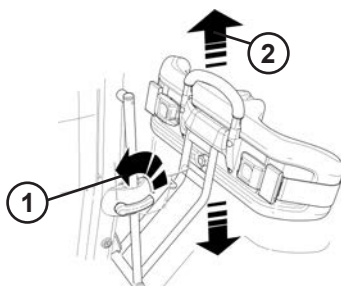
8. Courroies

L'appareil Oxford Journey convient à des patients ASSIS. Les courroies convenant à ce dispositif sont décrites ci-après :

- Courroie de transport Oxford
- Courroie de levée Oxford

9. Réglage du protège-genou

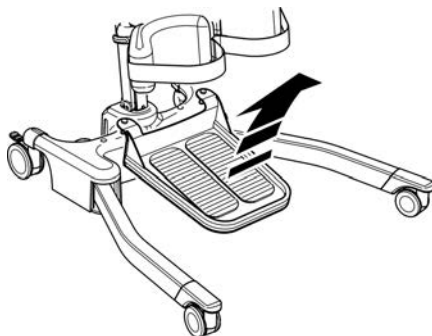
L'appareil Journey est équipé d'un protège-genou réglable. Pour des raisons de sécurité et de positionnement, il est recommandé de maintenir la poignée pendant le réglage du protège-genou. La plage de réglage du protège-genou est de 260 mm. Pour le régler, il suffit de suivre deux étapes simples. **ETAPE 1**, tournez le levier de réglage vers la gauche pour le déverrouiller. **ETAPE 2**, poussez la poignée vers le bas ou tirez-la vers le haut pour sélectionner la position désirée. Ensuite, tournez le levier de réglage vers la droite pour le verrouiller. **REMARQUE** : le levier peut être actionné des deux côtés du lève-personne.



10. Semelle amovible

Le lève-personne Journey est équipé d'une semelle amovible. Pour enlever cette semelle, placez-vous à l'avant du lève-personne Journey et soulevez la semelle à partir du milieu de l'assemblage.

REMARQUE : Le retrait de la semelle nécessite quelques précautions car elle est lourde. Utilisez toujours les techniques appropriées pour la manipuler et la déplacer.



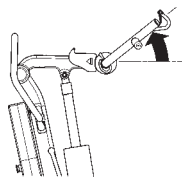
⚠ AVERTISSEMENT

Utilisez toujours le cale-pied pour lever ou asseoir un patient. Une fois le patient debout, vous pouvez retirer le cale-pied pour l'aider à marcher.

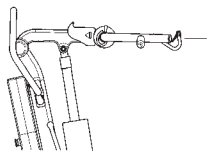
11. Cornes de vache réglables

Le lève-personne Oxford Journey est équipé d'un système d'écartement réglable. Ceci permet à l'accompagnateur de positionner les cornes de vache en fonction du patient et de l'environnement. Les cornes de vache se règlent sur trois positions. La position 1 est prévue pour les personnes de grande taille, la position 2 convient plus aux personnes de taille moyenne et la position 3 est pour les personnes de petite taille et les enfants, ou bien pour lever une personne assise dans un fauteuil bas. (ces indications sont données à titre d'information et il conviendra aussi de tenir compte du confort du patient). Pour régler l'écartement des cornes de vache, tirez la gâchette vers l'arrière tout en tenant la corne de vache. Sélectionnez la position désirée parmi les trois indiquées sur l'autocollant et relâchez la gâchette pour verrouiller. Il y a donc 3 positions de levée et une position supplémentaire pour l'entreposage/pliage.

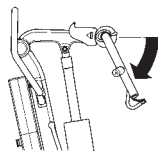
Positions de levée



Position 1



Position 2



Position 3



Position 1

Position 2

Position 3

Entreposage/Pliage

8. Consignes de sécurité

Veillez lire et suivre les consignes de sécurité ci-dessous. Le fonctionnement et l'utilisation des lève-personnes Oxford sont simples et clairs. Si vous suivez ces quelques consignes de sécurité fondamentales, vous serez en mesure d'utiliser ce lève-personne facilement et sans problèmes.

AVANT D'UTILISER VOTRE LÈVE-PERSONNE « JOURNEY », LISEZ LES INSTRUCTIONS DU MANUEL D'UTILISATION ET VEILLENZ À BIEN LES COMPRENDRE

AVERTISSEMENT: Consigne de sécurité importante sur un danger pouvant entraîner des blessures graves.

ATTENTION: Consigne de précaution pour éviter d'endommager le produit.

REMARQUE: Informations auxquelles il convient de prêter une attention particulière.

⚠ AVERTISSEMENT

- Les lève-personnes Oxford doivent être manipulés exclusivement par du personnel soignant formé/compétent.
- Planifiez TOUJOURS vos opérations de levage avant de commencer.
- Effectuez TOUJOURS les étapes de la LISTE DES VÉRIFICATIONS QUOTIDIENNES avant d'utiliser le lève-personne.
- Familiarisez-vous TOUJOURS avec les commandes et les dispositifs de sécurité d'un lève-personne avant de soulever un patient.
- N'UTILISEZ PAS de courroie, à moins que cela ne soit recommandé.
- Vérifiez TOUJOURS que la courroie convient au patient et qu'elle est de taille et de capacité appropriées.
- N'utilisez JAMAIS une courroie effilochée ou montrant des signes de détérioration.
- Ajustez TOUJOURS la courroie suivant les instructions fournies (consignes d'utilisation).
- NE dépassez PAS la charge maximale d'utilisation.
- Vérifiez TOUJOURS que la charge maximale d'utilisation du lève-personne est compatible avec le poids du patient.
- Effectuez TOUJOURS le levage en fonction des instructions du manuel d'utilisation.
- Ne débranchez ni n'ignorez JAMAIS une commande ou un dispositif de sécurité sous prétexte que cela facilite l'utilisation du lève-personne.
- N'essayez PAS de manœuvrer le lève-personne en poussant le mât, la flèche ou le patient.
- Manœuvrez TOUJOURS le lève-personne à l'aide du bouton poussoir manuel / à pied fourni.
- Amenez TOUJOURS le patient à la position la plus basse et la plus confortable avant un transfert.
- NE poussez PAS un lève-personne chargé à des vitesses dépassant une allure de marche lente (3 kilomètres / heure, soit 80 cm/seconde).
- NE poussez PAS le lève-personne sur un terrain accidenté, surtout s'il est chargé.
- N'essayez PAS de pousser / tirer un lève-personne chargé pour surmonter un obstacle au sol.

- **NE forcez JAMAIS** une commande de fonctionnement / de sécurité. Toutes les commandes sont faciles à utiliser et ne nécessitent pas une force excessive.
- La charge **MINIMALE** requise pour abaisser manuellement le lève-personne à l'aide de la fonction d'abaissement mécanique d'urgence est de 30 kg.
- **NE rangez JAMAIS** un lève-personne chargé sur **UNE** surface inclinée.
- **N'utilisez PAS** les lève-personnes électriques dans la douche.
- **NE chargez PAS** un lève-personne électrique dans une salle de bains ou une salle de douche.
- **NE soulevez PAS** un patient si vous n'en avez ni l'expérience ni la compétence.
- **N'utilisez PAS** le lève-personne et ne laissez personne s'en servir à des fins autres que celles pour lesquelles il a été conçu.
- **NE forcez PAS** le lève-personne à descendre des marches, qu'il soit chargé ou non.
- **N'essayez PAS** de déplacer un lève-personne chargé sur une pente de plus de 1:12 (environ 5 degrés).
- **N'essayez PAS** de monter ou de descendre une côte sans une autre personne à vos côtés.
- **N'utilisez PAS** le lève-personne dans un endroit mouillé ou corrosif, tel que les abords d'une piscine.

9. Instructions de charge

Lorsque le bloc d'alimentation nécessite d'être chargé, retirez-le du lève-personne et insérez-le dans le chargeur non transporté.

Joerns Healthcare recommande d'acheter un pack de batteries supplémentaire afin d'avoir toujours à disposition un pack chargé.

1. Retirez le bloc d'alimentation du lève-personne. Le bloc est maintenu en place par un simple loquet fixé en haut. Il suffit de soulever le loquet pour libérer le bloc d'alimentation.
2. Insérez le bloc d'alimentation dans le chargeur. L'orientation et l'enclenchement du bloc d'alimentation dans le chargeur sont les mêmes que lorsqu'il est branché dans le lève-personne.
3. Branchez la fiche du chargeur sur une prise de courant, puis mettez le chargeur SOUS TENSION.
4. La charge est automatique et se poursuivra sur une période de quatre (4) heures jusqu'à recharge complète des batteries.

Remarque : même si le chargeur reste branché pendant une période plus longue que nécessaire, la charge des batteries s'interrompt dès que celles-ci sont pleines. Il n'y a pas de risque de surcharge.

- a) Témoin vert - Chargeur sous tension.
- b) Témoin jaune - Charge en cours.
- c) L'extinction du témoin jaune indique que la batterie est entièrement chargée.

Remarque : Il est conseillé de charger la batterie dès réception de celle-ci.

5. Pour réutiliser le lève-personne, débranchez la fiche du chargeur et retirez le bloc d'alimentation du chargeur. Insérez le bloc d'alimentation dans le lève-personne. Vérifiez que le loquet qui maintient le bloc en place est bien enclenché. S'il est bien enclenché, il doit émettre un clic. Le processus de charge des lève-personnes électriques Oxford est simple, mais il est important de suivre attentivement les consignes énoncées. Prêtez une attention particulière aux points ci-dessous pour éviter tout problème de batteries déchargées.

AVERTISSEMENT

- **La batterie, le chargeur, la commande manuelle et la boîte de commande NE doivent PAS être ouverts par du personnel non autorisé. (Contactez votre distributeur pour toute information sur la garantie et les réparations).**
- **NE touchez PAS les bornes de la batterie/du chargeur.**
- **VEILLEZ à ce que les batteries restent en permanence complètement chargées. Pendant les périodes de non-utilisation du lève-personne, mettez la batterie en charge. Vous pouvez également mettre la batterie en charge la nuit. Le chargeur interrompt automatiquement la recharge dès que les batteries sont pleines. Il n'y a pas de risque de surcharge**
- **NE laissez JAMAIS les batteries se décharger complètement. Dès que l'avertisseur sonore retentit, terminez le lavage en cours, puis mettez-les batteries en charge.**
- **Pour éviter tout endommagement irréversible de la batterie, il convient de mettre celle-ci en charge dès que l'écran affiche le symbole de la batterie à moitié pleine.**

- **N'entreposez JAMAIS** la batterie pendant une longue période sans le recharger régulièrement.
- **Veillez à TOUJOURS** mettre le chargeur hors tension avant de brancher ou de débrancher le bloc d'alimentation.
- **Ne laissez JAMAIS** le bloc d'alimentation branché au chargeur si ce dernier est hors tension.
- **NE LAISSEZ PAS** le chargeur sous tension si la batterie est débranchée.
- **N'UTILISEZ PAS** le lève-personne pendant qu'il est en charge.
- **VÉRIFIEZ** que le lève-personne n'est pas en charge avant de le déplacer afin d'éviter tout endommagement électrique.
- **NE DÉBRANCHEZ JAMAIS** le chargeur en tirant sur le câble.
- **VEILLEZ** à ne pas trébucher sur le câble du chargeur.
- **NE RECHARGEZ PAS** un lève-personne électrique dans une salle de bains ou une salle d'eau.

10. Périodicité d'entretien

Tous les produits Oxford sont conçus de manière à ne nécessiter qu'un entretien minimal ; toutefois, certaines vérifications et procédures de sécurité sont nécessaires. Un tableau des tâches QUOTIDIENNES est présenté ci-après. Des vérifications quotidiennes et un entretien, une inspection et un essai semestriels garantissent que le lève-personne fonctionnera parfaitement. Une liste des pièces détachées est disponible sur demande.

L'**ESSAI DE CHARGE** et la certification doivent être effectués par du personnel qualifié ou un agent / concessionnaire d'entretien autorisé.

LISTE DES VÉRIFICATIONS QUOTIDIENNES: Joerns Healthcare vous conseille vivement d'effectuer les vérifications suivantes chaque jour et avant d'utiliser le lève-personne.

- VÉRIFIEZ que le lève-personne se déplace librement sur ses roulettes.
- VÉRIFIEZ que la barre d'écartement (cornes de vache) est bien fixée sur la flèche. INSPECTEZ les courroies afin de détecter tout éventuel signe d'effilochage ou d'usure. N'UTILISEZ PAS de courroie endommagée.
- ASSUREZ-VOUS que les pieds s'ouvrent et se referment correctement.
- VÉRIFIEZ que les pieds s'ouvrent et se ferment correctement et se verrouillent en position ouverte et fermée.
- VÉRIFIEZ que l'icône de la clé anglaise sur l'écran d'affichage de la boîte de commande n'est pas allumée et qu'aucun bip sonore n'est émis lorsque vous actionnez les boutons élever / abaisser.
- ASSUREZ-VOUS que l'alarme de batterie faible ne se déclenche pas lorsque la commande manuelle est actionnée (lève-personne électrique uniquement). Si l'alarme retentit, N'UTILISEZ PAS l'appareil et mettez-le sous charge immédiatement.
- Les appareils électriques ACTIVÉS permettent de vérifier le fonctionnement du bouton d'arrêt d'urgence.
- INSPECTEZ VISUELLEMENT toutes les fixations et vérifiez qu'elles sont bien serrées avant utilisation.

Entretien, Inspection et Essais

Joerns Healthcare recommande d'effectuer régulièrement une inspection et des essais poussés du lève-personne Oxford Journey et des accessoires, courroies, etc. La fréquence des inspections varie selon l'endroit. Veuillez vous renseigner auprès de votre revendeur et / ou d'un organisme gouvernemental local sur la périodicité requise des inspections. Les examens et les essais doivent être effectués suivant les recommandations et les procédures énoncées dans le présent manuel. Dans la mesure du possible, Joerns Healthcare recommande que l'entretien, les inspections et les essais certifiés soient effectués uniquement par un agent d'entretien ou un revendeur agréé.

REMARQUE: Ces recommandations sont conformes aux normes d'Hygiène et de Sécurité No2307 de 1998. Réglementations sur les opérations et l'équipement de levage 1998. Il s'agit d'une réglementation du Royaume-Uni. En dehors du Royaume-Uni, veuillez vous renseigner sur les règlements de votre pays.

Nettoyage

Nettoyez au savon ordinaire et à l'eau et /ou avec un désinfectant pour surfaces dures. Les produits de nettoyage chimiques corrosifs ou les abrasifs doivent être évités, car ils peuvent endommager le fini du lève-personne. Évitez de mouiller les pièces électriques. Après le nettoyage, l'appareil doit être soigneusement séché.

Mise au rebut en fin de vie

Batterie : Les batteries présentes dans le produit et tout accessoire connexe doivent être recyclés séparément. Les batteries doivent être éliminées conformément aux réglementations locales et nationales en vigueur.

Sangles : Les sangles et accessoires connexes doivent être éliminés avec les déchets combustibles conformément aux réglementations locales et nationales en vigueur.

***CES VÉRIFICATIONS DOIVENT PORTER SUR:**

| | Initiale ment | Avant utilisation | Intervalles d'entretien |
|--|------------------|----------------------|----------------------------|
| 1. Flèche : Vérifiez que la flèche est fixée sur le mât. Assurez-vous que le mouvement latéral de la flèche est minimal et qu'elle tourne librement sur son roulement. | ✓ | ✓ | ✓ |
| 2. POINTS DE FIXATION DE LA COURROIE : Examinez les crochets et les clips de fixation sur la barre d'écartement et la flèche afin de déceler toute usure excessive. | ✓ | ✓ | ✓ |
| 3. MÂT : Vérifiez le fonctionnement du dispositif de verrouillage du mât. Assurez-vous que le mât s'engage entièrement dans la douille. | ✓ | ✓ | ✓ |
| 4. CORNES DE VACHE : Vérifiez que les cornes de vache sont bien enclenchées et dans la bonne position. | ✓ | ✓ | ✓ |
| 5. ACTIONNEUR : Hormis la vérification du bon fonctionnement et la recherche de bruits inhabituels, l'actionneur ne nécessite en principe aucun entretien. | | | ✓ |
| 6. PROTÈGE-GENOU : Vérifiez que le dispositif de réglage du protège-genou est bien attaché. | ✓ | ✓ | |
| 7. MONITEUR SMART : Vérifiez le bon fonctionnement du bouton d'arrêt d'urgence. Vérifiez le branchement de la prise de la commande manuelle. Vérifiez le fonctionnement de la commande manuelle. Vérifiez que les commandes de secours fonctionnent correctement. ATTENTION: La charge MINIMALE requise pour abaisser manuellement le lève-personne à l'aide de la fonction d'abaissement mécanique d'urgence est de 30 kg. | ✓ | ✓ | ✓ |
| 8. BATTERIES : Les batteries sont logées dans le bloc d'alimentation et, à l'exception de recharges régulières effectuées conformément aux instructions de charge, elles ne nécessitent en principe aucun entretien. Vérifiez la propreté des connexions. | | | ✓ |
| 9. BATTERIES (Recharge) : Vérifiez que le lève-personne n'émet pas d'alarme de batterie faible pendant que la commande manuelle est actionnée. Si l'alarme retentit, n'utilisez pas le lève-personne et placez immédiatement la batterie sur le chargeur. | ✓ | ✓ | |
| 10. RÉGLAGE DES PIEDS : Vérifiez que les pieds s'orientent complètement dans les deux directions (vers l'intérieur / l'extérieur). | ✓ | ✓ | ✓ |
| 11. ROULETTES : Vérifiez que toutes les roulettes sont solidement fixées sur les pieds. Vérifiez que les roulettes et les roues tournent librement. | ✓ | ✓ | ✓ |
| 12. NETTOYAGE : Nettoyez au savon ordinaire et à l'eau et /ou avec un désinfectant pour surfaces dures. Les produits de nettoyage chimiques corrosifs ou les abrasifs doivent être évités, car ils peuvent endommager le fini du lève-personne. Évitez de mouiller les pièces électriques. Après le nettoyage, l'appareil doit être soigneusement séché. | | ✓ | ✓ |
| 13. ESSAI DE CHARGE : L'essai de charge doit être réalisé selon les exigences et procédures. Il est vivement recommandé de faire appel à un service agréé pour la réalisation de l'essai. | | | ✓ |

| | Initiale ment | Avant utilisation | Intervalles d'entretien |
|---|------------------|----------------------|----------------------------|
| 14. BASE ET ROUES : Assurez-vous que la base est régulière et nivelée (les quatre roues reposent sur le sol). | ✓ | ✓ | ✓ |
| 15. COURROIES : Vérifiez qu'elles ne sont pas usées, ni effilochées. | ✓ | ✓ | ✓ |
| 16. LUBRIFICATION : Huilez les joints pivotants, y compris les pièces reliant le mât et la flèche, l'ensemble de la pédale, la barre d'écartement et le joint (si nécessaire). | | | ✓ |
| 17. Combiné : Vérifiez qu'il est totalement branché dans le contrôleur. | ✓ | ✓ | |

11. Spécifications techniques

| | | |
|--|-------------------|---------|
| Charge maximale d'utilisation | 341 lbs | 155 kg |
| Longueur maximale hors tout..... | 39,4 pouces | 1000 mm |
| Longueur minimale hors tout..... | 36,8 pouces | 935 mm |
| Hauteur maximale hors tout..... | 63,0 pouces | 1600 mm |
| Hauteur minimale hors tout..... | 44,5 pouces | 1130 mm |
| Hauteur maximale de la barre d'écartement..... | 60,2 pouces | 1530 mm |
| Hauteur minimale de la barre d'écartement..... | 28,4 pouces | 720 mm |
| | | |
| Rayon de braquage..... | 45,1 pouces | 1145 mm |
| Pieds ouverts - Largeur externe | 38,2 pouces | 970 mm |
| Pieds ouverts - Largeur interne..... | 34,5 pouces | 875 mm |
| Pieds fermés - Largeur externe | 27,0 pouces | 685 mm |
| Pieds fermés - Largeur interne | 22,2 pouces | 590 mm |
| Point le plus large (entre poignées)..... | 26,8 pouces | 680 mm |
| | | |
| Hauteur des pieds, hors tout..... | 4,3 pouces | 110 mm |
| Garde au sol..... | 1,2 pouces | 30 mm |
| Roulettes jumelées avant..... | 3,0 pouces | 75 mm |
| Roulettes arrière à freins..... | 4,0 pouces | 100 mm |

Poids

| | | |
|---------------------------------------|----------------|---------|
| Ensemble mât, base et flèche..... | 82,4 lbs | 37,4 kg |
| Bloc d'alimentation | 6,6 lbs | 3,0 kg |
| Total | 89,0 lbs | 40,4 kg |
| Base (sans la batterie)..... | 30,2 lbs | 13,7 kg |
| Mât et flèche (sans la batterie)..... | 42,3 lbs | 19,2 kg |
| Cale-pieds | 9,9 lbs | 4,5 kg |

REMARQUE: Toutes les dimensions sont indiquées avec une tolérance de fabrication.

SPÉCIFICATIONS ÉLECTRIQUES :

| | |
|--|--|
| BATTERIES..... | 24 volts, type plomb-acide, scellées rechargeables |
| CAPACITÉ DES BATTERIES..... | 3,2 A/h |
| VALEURS NOMINALES D'ENTRÉE DU CHARGEUR | 100 - 240 V CA/ 50/60 Hz |
| VALEURS NOMINALES DE SORTIE DU CHARGEUR..... | 29,5 V CC, à Max. 19 W |

PROTECTION CONTRE LES DÉCHARGES ÉLECTRIQUES

| | |
|--------------------|-------------------------------|
| CHARGEUR..... | CLASSE II (EN 60601-1) |
| LÈVE-PERSONNE..... | SOURCE D'ALIMENTATION INTERNE |

DEGRÉ DE PROTECTION CONTRE LES DÉCHARGES

| | |
|--------------------|---------------------|
| CHARGEUR..... | TYPE B (EN 60601-1) |
| LÈVE-PERSONNE..... | TYPE B (EN 60601-1) |

CONDITIONS ENVIRONNEMENTALES :

En dehors de ce type d'environnement le fonctionnement et la sécurité de l'appareil peuvent être compromis.

FONCTIONNEMENT :

| | |
|------------------------------|--------------------------------------|
| TEMPÉRATURE | 5°C à 40°C |
| HUMIDITÉ RELATIVE..... | 20% à 90% @ 30°C - sans condensation |
| PRESSION ATMOSPHÉRIQUE | 700 à 1060 hPa |

ENTREPOSAGE :

| | |
|------------------------------|--------------------------------------|
| TEMPÉRATURE | -10°C à +50°C |
| HUMIDITÉ RELATIVE..... | 20% à 90% @ 30°C - sans condensation |
| PRESSION ATMOSPHÉRIQUE | 700 à 1060 hPa |

PROTECTION D'ENTRÉE

| | |
|-------------------------------|------|
| BOÎTIER DE COMMANDE | IPX4 |
| ACTIONNEUR | IPX4 |
| CHARGEUR NON TRANSPORTÉ | IPX5 |
| BATTERIE | IPX5 |
| COMBINÉ | IPX5 |

CYCLES DE SERVICE

| | |
|------------------|----------------------|
| ACTIONNEUR | 10% (2 min./18 min.) |
| CHARGEUR | Environ 4 heures |

ACOUSTIQUE

| | |
|-------------------------------|-----------|
| NIVEAU SONORE PONDÉRÉ A | 60 DB (A) |
|-------------------------------|-----------|

PRINCIPAUX SYMBOLES :

Vous trouverez les symboles suivants sur le chargeur, l'unité de commande et la batterie :



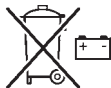
Ce produit est un dispositif médical conforme à la directive relative aux dispositifs médicaux 2017/745.



Equipement de type B, conformément à EN 60601-1



Equipement de Classe 2



Ne pas jeter la batterie avec les déchets ménagers. Les batteries doivent être éliminées conformément aux réglementations locales et nationales en vigueur.



Ne pas jeter les composants électroniques avec les déchets ménagers.



Utilisation à l'intérieur



ATTENTION, consultez les documents fournis.



Se référer aux instructions d'utilisation avant utilisation (Fond bleu).



Marque de certification indiquant la conformité aux exigences en vigueur pour les produits vendus en Grande Bretagne.



Point de contact entre le fabricant de dispositifs médicaux établi en dehors de l'Europe, les autorités nationales compétentes (ministère de la Santé) et les organismes notifiés.



Identification unique et harmonisée à l'échelle mondiale des dispositifs médicaux commercialisés et utilisés.



Indique l'entité chargée de l'importation du dispositif médical.

12. Garantie

Joerns Healthcare possède un réseau d'agents de service et de distributeurs agréés qui se feront un plaisir de répondre à vos questions relatives à l'achat, la garantie, la réparation et l'entretien de votre matériel. Nous vous recommandons de confier la mise en service de nos produits à votre agent de service ou distributeur agréé.

Le programme de garantie est assuré par votre distributeur ou l'agent de service, il est donc important de conserver soigneusement ses coordonnées (nom, adresse et numéro de téléphone) afin de pouvoir le contacter en cas de problème. An cas de doute sur le lieu d'achat de votre lève-personne, Joerns Healthcare est en mesure d'identifier votre fournisseur à partir du numéro de série du lève-personne.

Toutes les réclamations au titre de la garantie sont conditionnées à l'usage et à l'entretien corrects et conformes au manuel d'utilisation livré avec chaque appareil. Tout endommagement résultant d'une utilisation dans des conditions inadaptées ou du non-respect des consignes d'entretien et d'utilisation n'est pas couvert pas la garantie. La garantie ne porte pas atteinte à vos droits légaux.

N'OUBLIEZ PAS: Contactez votre agent de service ou distributeur agréé pour vos achats, réparations, entretiens et maintenances certifiées.

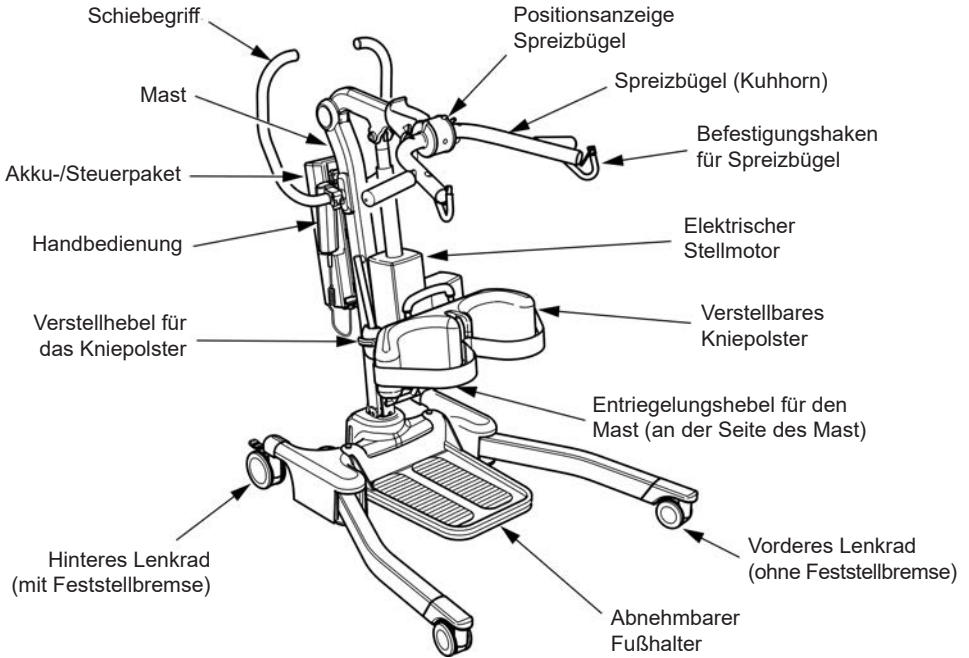
Votre distributeur :

Inhalt

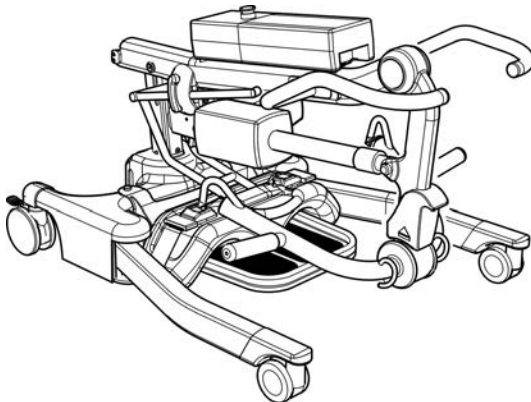
| | |
|---|----|
| 1. Oxford Journey Patientenlifter | 63 |
| 2. Einführung: Über den Lifter | 64 |
| 3. Montage und Inbetriebnahme | 65 |
| 4. Bedienungshinweise für Gurte | 70 |
| 5. Heben Mit Einem Oxford Journey | 72 |
| 6. Smart Monitor und Handbedienung | 74 |
| 7. Betriebshinweise | 78 |
| 8. Sicherheitshinweise | 81 |
| 9. Aufladen der Akkueinheit | 83 |
| 10. Wartungsplan und tägliche Prüfliste | 85 |
| 11. Technische Daten | 88 |
| 12. Garantie | 91 |

1. Oxford Journey Patientenlifter

Betriebsbereite position



Lagerposition



2. Einführung: über den Lifter

Die Verpackung besteht aus einem festen, zweckmäßig geformten Versandkarton für den sicheren Transport des Lifters.

Mit jedem Lifter werden die zugehörigen Dokumente in einer beiliegenden Tasche geliefert, die für die spätere Verwendung sicher aufbewahrt werden müssen.

- PRÜFZERTIFIKAT
- PACKPRÜFLISTE
- BENUTZERHANDBUCH

Das PRÜFZERTIFIKAT ist ein wichtiges Dokument und ist für Ihre Versicherungsdokumentation erforderlich. Es ist sechs Monate lang gültig, und nach Ablauf dieser Zeit muss der Lifter gemäß Wartungsplan inspiziert und gewartet werden.

Ihr autorisierter Fachhändler kann in Ländern, in denen dies erforderlich ist (Europa), Wartungen und regelmäßige Inspektionen durchführen. Vergewissern Sie sich, dass der Lifter im entsprechenden Wartungskalender eingetragen ist. Wenn Sie unsicher sind, welche Wartungsanforderungen für Ihren lokalen Markt gelten, erkundigen Sie sich bei Ihrem Händler und/oder bei der zuständigen Behörde und/oder Joerns Healthcare.

⚠️ WARNUNG

Vor dem täglichen Gebrauchs Ihres Patientenlifters müssen die in der täglichen Checkliste in dieser Anleitung aufgeführten Überprüfungen durchgeführt werden.

Das CE-Zeichen: Der Oxford Journey Patientenlifter ist mit dem CE-Zeichen versehen und ist mit den folgenden EU-Richtlinien konform:



- Richtlinie für medizinische Geräte 2017/745
- EMV-Richtlinie 2014/30/EU
- Niederspannungsrichtlinie 2014/35/EU

Sachgemäße Anwendung des Lifters

Die bestimmungsgemäße Verwendung dieser Hebevorrichtung ist das sichere Heben und Umlagern einer Person von einer Ruhefläche zu einer anderen (wie etwa von einem Bett in einen Rollstuhl). Joerns Healthcare empfiehlt, für die Umlagerung von Patienten eine vollständige Risikoanalyse durchzuführen und nur über kurze Entfernung umzulagern.

Der Oxford Journey ist nur für Patienten in SITZENDER Position geeignet, die eine gewisse Gewichtsbelastung vertragen können, zum Stehen aber Hilfe brauchen. Durch das Abnehmen des Fußhalters kann der Oxford Journey Patientenlifter nach einer sorgfältigen Risikoanalyse auch als Gehhilfe verwendet werden.

Der Oxford Journey ist dafür ausgelegt, die sichere Handhabung und das sichere Umlagern von Patienten sowohl für den Patienten als auch für die Pflegeperson zu unterstützen und zu fördern. Zum Falten ist kein Werkzeug erforderlich und er kann damit leicht in beengten Platzverhältnissen eingelagert oder für den Weitertransport in Fahrzeugen mit passendem Kofferraum verstaut werden.

Die Oxford Journey Stehhilfe ist für den Einsatz mit den Oxford Gurten ausgelegt. Beispiele für Gurte, die für dieses Gerät geeignet sind, werden wie folgt angegeben:

- Oxford Standing Sling
- Oxford Transport Sling

⚠️ WARNUNG

Oxford Patientenlifter dürfen nur von entsprechend geschultem/sachkundigem Pflegepersonal bedient werden.

Es ist wichtig, dass die Benutzer dieses Produkts eine angemessene Schulung in der korrekten Verwendung und sicheren manuellen Handhabung erhalten. Joerns Healthcare empfiehlt dringend, dass vor jeder Verwendung eine persönliche Risikobewertung des Patienten durchgeführt wird, um die Sicherheit und das Wohlbefinden des Patienten und der Pflegekraft(en) jederzeit zu ermitteln. Joerns Healthcare kann nicht für eine falsche oder nicht geschulte Verwendung verantwortlich gemacht werden, die zu Verletzungen des Patienten und/oder der Pflegekraft führt. Wenn Sie eine Schulung zu diesem oder einem anderen Produkt von Joerns Healthcare benötigen, wenden Sie sich bitte an uns, um Unterstützung zu erhalten.

Erwartete Lebensdauer

Oxford Professional Patientenlifter sind für eine Lebensdauer von mindestens zehn (10) Jahren ausgelegt und geprüft, vorausgesetzt, die in diesem Handbuch beschriebenen Verfahren für Gebrauch und Wartung werden eingehalten. Bei einer Verwendung, die nicht den Angaben in dieser Anleitung entspricht, kann die Lebensdauer beeinträchtigt werden.

Meldung von schwerwiegenden Vorfällen

Wenn ein schwerwiegender Vorfall beim Gebrauch dieses Produkts auftritt, der sich auf den Patienten und/oder die Pflegeperson auswirkt, muss dieser dem Hersteller des Produkts oder dem autorisierten Fachhändler gemeldet werden. Sollte der Vorfall innerhalb der Europäischen Union (EU) auftreten, muss er auch die Behörde vor Ort gemeldet werden, die im jeweiligen Mitgliedstaat zuständig ist.

3. Montage und Inbetriebnahme

Kartoninhalt

Stellen Sie den Versandkarton in einem freien Arbeitsbereich auf und öffnen Sie ihn vorsichtig. Der Karton enthält folgende Teile:

- OXFORD JOURNEY LIFTER
- TASCHE MIT DOKUMENTEN
- HANDBEDIENUNG
- AKKUEINHEIT
- LADEKABEL
- TISCHLADEGERÄT/STÄNDER

⚠ WARNUNG

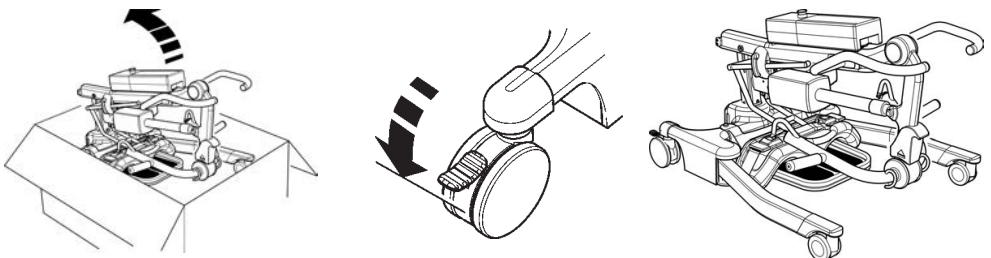
Der Oxford Journey ist schwer und muss vorsichtig gehoben werden. Holen Sie sich Hilfe, um den Oxford Journey aus dem Karton zu heben.

Montageanweisungen

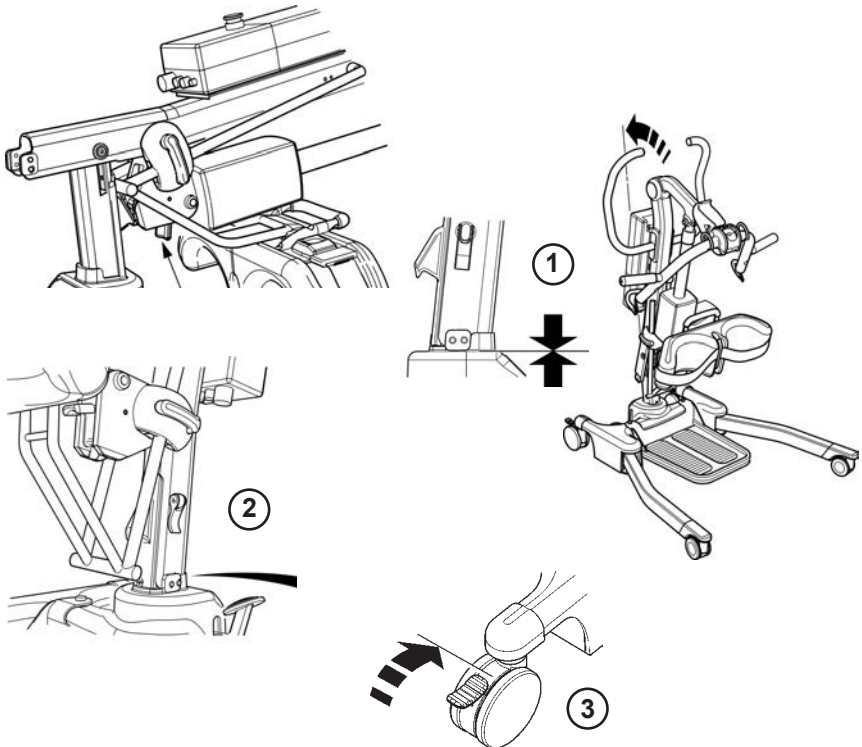
Der Oxford Journey wird in der Position zum Falten/Einlagern angeliefert; im folgenden Ablauf werden die 3 einfachen Schritte dargestellt, mit denen der Oxford Journey aus der Lagerposition in die betriebsbereite Position gebracht wird. Für diesen Ablauf ist kein zusätzliches Werkzeug erforderlich.

1. Nehmen Sie alle Teile aus dem Karton heraus, legen Sie sie auf den Boden und achten Sie darauf, dass die Oberfläche des Geräts nicht beschädigt wird.

Heben Sie den Oxford Journey vorsichtig aus dem Karton. Legen Sie den Patientenlifter flach auf den Boden und achten Sie darauf, dass die hinteren Laufrollen festgestellt sind.



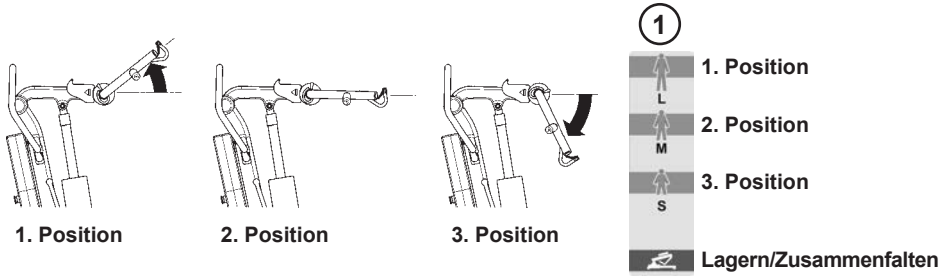
2. Zum Auseinanderfalten des Oxford Journey in seine betriebsbereite Position den gesamten Mast nach oben falten. Dazu den Entriegelungsknopf für den Mast drücken, der sich unter dem Stellmotor befindet (siehe Abbildung). Dadurch wird der gesamte Mast entriegelt und der Mast kann nach oben gefaltet werden. Stellen Sie den Mast mit Hilfe des Schiebegriffs in die aufrechte Position und stecken Sie den Mast in die Öffnung ein (1). Wenn der Mast festgestellt ist, sichern Sie ihn mit dem Verriegelungshebel für den Mast. Dazu den Verriegelungshebel für den Mast nach unten zur Oberfläche des Mast hin schieben (2). Lösen Sie die festgestellten hinteren Laufrollen und der Oxford Journey Patientenlifter ist einsatzbereit (3).



⚠ VORSICHT

Quetschgefahr. Halten Sie beim Einführen des Masts in die Mastöffnung die Finger vom Mastende fern. Ziehen Sie den Verriegelungshebel für den Mast fest und lösen die festgestellten hinteren Laufrollen.

3. Stellen Sie den Spreizbügelmechanismus ("Kuhhorn") auf eine der drei Positionen ein, passend für den Patienten und/oder die Umgebung. Zum Einstellen des Spreizbügels halten Sie ihn fest und ziehen Sie einfach den Drücker nach hinten zur Rückseite des Patientenlifters. Wählen Sie die gewünschte Position aus wie auf dem Positionierungsschild (1) dargestellt und lassen Sie den Drücker los und der Spreizbügel ist verriegelt. Der Patientenlifter ist jetzt betriebsbereit.

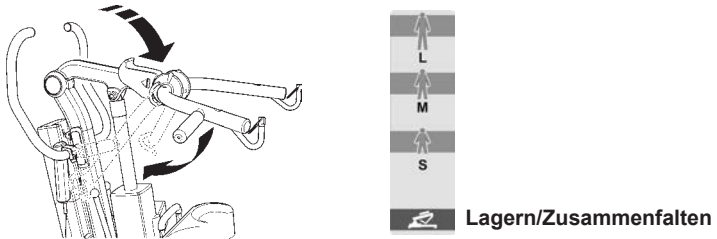


HINWEIS: Siehe Seite 72 für Leitfaden zur Positionierung des Spreizbügels.

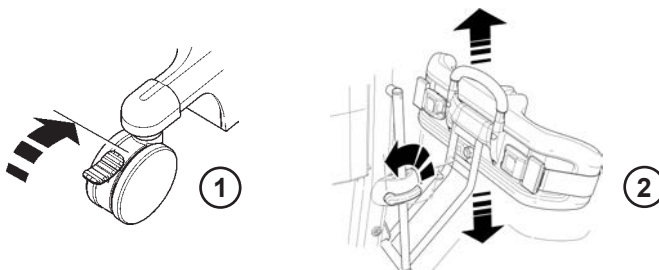
Demontage

Zur Demontage und Lagerung des Oxford Journey Patientenlifters sind nur vier einfache Schritte erforderlich; bitte beachten Sie, dass dazu kein zusätzliches Werkzeug benötigt wird.

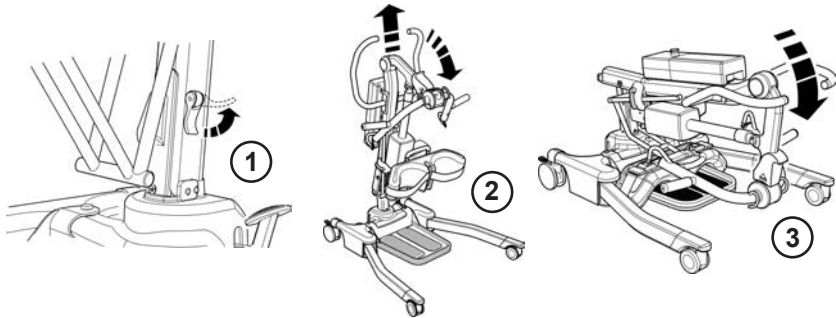
1. Stellen Sie den Ausleger in die unterste Stellung und den Spreizbügel in die Lager-/Faltposition (siehe Abbildung).



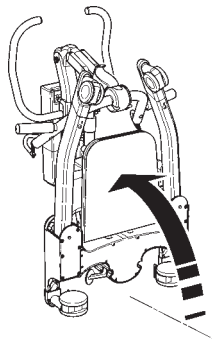
2. Überprüfen Sie, dass die hinteren Laufrollen richtig festgestellt sind (1). Stellen Sie das Kniepolster in seine oberste Stellung (2).



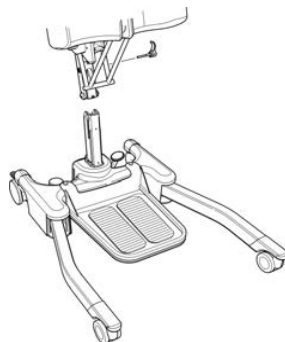
3. Entriegeln Sie den Verriegelungshebel für den Mast, dazu vom Mast nach außen ziehen (1). Heben Sie den Mast mit dem Schiebegriff an und schieben Sie ihn dann langsam nach unten (2), d.h., klappen Sie die Mastbaugruppe auf das Fahrgestell herunter, bis sie mit einem "Klick" einrastet (3). Das "Klickgeräusch" zeigt an, dass der Mast jetzt verriegelt ist.



4. Nach dem Falten halten Sie den Oxford Journey am Fahrgestell und am Schiebegriff fest und stellen Sie ihn auf.



HINWEIS: Wenn Sie den Mast und den Ausleger ganz vom Fahrgestell abnehmen wollen, öffnen Sie den Verriegelungshebel für den Mast ganz (nehmen Sie den Verriegelungsstift vom Mast ab) und heben Sie den Mast und den Ausleger ganz vom Fahrgestell ab. Achten Sie darauf, dass der Verriegelungshebel für den Mast und der Rastbolzen nicht verloren gehen.

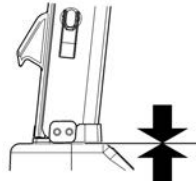


⚠ VORSICHT

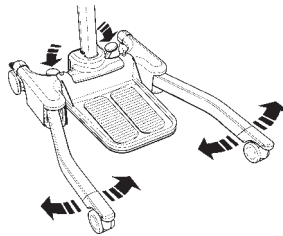
Beim Falten/Auseinanderfalten des Oxford Journey Patientenlifter Vorsicht walten lassen, da Einklemmgefahr für Finger etc. besteht. Bitte beachten Sie die Bedienungsanleitung genau und fragen Sie nach, wenn der Ablauf unklar ist.

PRÜFEN SIE VOR DEM BETRIEB STETS DIE FOLGENDEN PUNKTE:

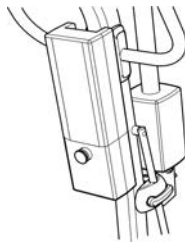
- Der Mast ist in der richtigen Stellung und verriegelt (siehe Montageanleitung, Seite 66).



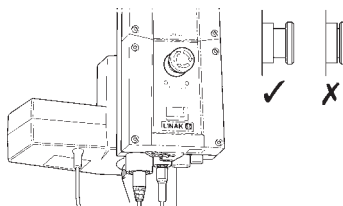
- Das Fahrgestell des Patientenlifters lässt sich ungehindert öffnen und schließen (mit den Fußpedalen).



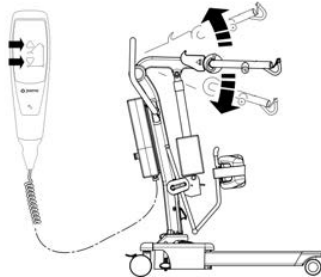
- Die Akkueinheit ist im Lifter eingebaut und der Verschluss, mit dem die Einheit befestigt ist, ist ganz eingerastet. Wenn er richtig eingerastet ist, ertönt ein "Klickgeräusch".



- Der rote Not-Halt-Knopf an der Steuerung befindet sich in der RUN (heraus) Stellung.



- Mit den Tasten Aufwärts und Abwärts an der Handbedienung kann der Ausleger nach unten und nach oben gefahren werden.



4. Bedienungshinweise für Gurte

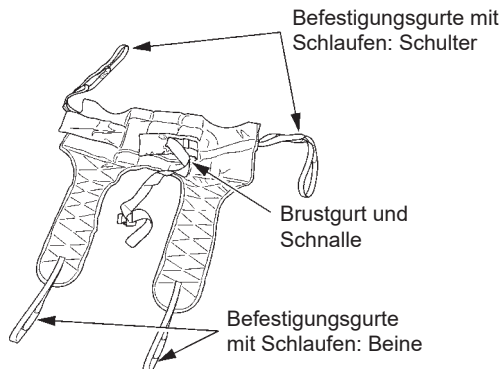
Der Oxford Journey eignet sich für Patienten in SITZENDER Position. Folgende Gurte sind für dieses Gerät geeignet:

- * Oxford Transportgurt (in verschiedenen Größen erhältlich)
- * Oxford Standgurt (in verschiedenen Größen erhältlich)

BEDIENUNGSHINWEISE FÜR STANDAIDGURTE:

Sowohl der Transportgurt als auch der Standgurt sind einfach anzulegen und zum Stehen und zur Unterstützung geeignet. Er ist kein Allzweckgurt. Weshalb eine qualifizierte Person überprüfen muss, ob sie für die Patienten geeignet sind.

Transportgurt

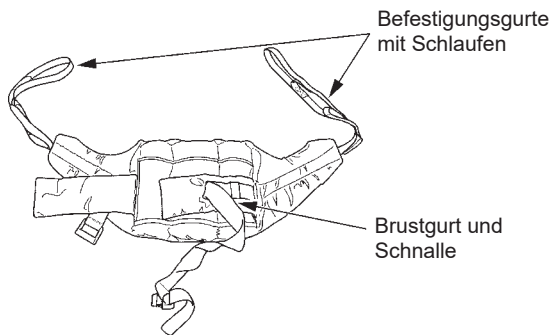


Befestigungsanleitung

Führen Sie den Gurt über den Rücken des Patienten nach unten, wobei das Ende der Toilettenöffnung über die Wirbelsäulenbasis kommt. Prüfen Sie, ob der Rollteil des Gurts rechtwinklig über den Rücken des Patienten angelegt ist. Binden Sie den Stützriemen um den Brustkorb des Patienten. Dieser Riemen braucht nicht eng anliegen. Er dient dazu, den Gurt in seiner Position zu halten, während die Schleifen an der Standhilfe befestigt werden. Er kann auf Wunsch auch ganz weggelassen werden. Vergewissern Sie sich, dass sich die Arme des Patienten außerhalb des Gurtes befinden. (siehe Abb. C, Seite 73).

Heben Sie das Bein des Patienten an und führen Sie den Beinriemen unter dem Bein hindurch und zwischen den Beinen nach oben. Vergewissern Sie sich, dass der Gurt unter dem Oberschenkel nicht verdreht oder geknickt ist. Wiederholen Sie diese Prozedur für das andere Bein. Befestigen Sie die Schleifen am Rollteil des Gurts an den weißen Haken am Ende der Handgriffe. Befestigen Sie die Gurte am linken und rechten Haken an der Hubgabel, ohne die Schlingen zu überkreuzen. Normalerweise wird die mittlere der drei Schleifen verwendet. Der Patient kann nun von seinem Sitz gehoben werden. Sobald er den Sitz nicht mehr berührt, wird er mehr Bequemlichkeit empfinden, wenn er wieder in die Sitzposition abgesenkt wird. Joerns Healthcare empfiehlt, die Gurte regelmäßig und vor dem Gebrauch auf Ausfransen oder andere Schäden zu prüfen. Verwenden Sie Gurte, die abgenutzt oder beschädigt sind, nicht.

Standgurt



Befestigungsanleitung

Platzieren Sie den Gurt hinten am Rücken des Patienten zwischen Schulterblattbasis und unterem Ende des Brustkorbs. Binden Sie den Stützriemen vorne um den Patienten. Dieser Riemen braucht nicht eng anliegen. Er dient dazu, den Gurt in seiner Position zu halten, während die Schlingen an der Standhilfe befestigt werden. Er kann auf Wunsch auch ganz weggelassen werden. Vergewissern Sie sich, dass sich die Arme des Patienten außerhalb des Gurtes befinden. (siehe Abb. A, Seite 73)

HINWEIS: Für detaillierte Anleitungen zur Befestigung siehe die Bedienungsanleitung für die Gurte.

⚠️ WARNUNG

Joerns Healthcare empfiehlt, die Gurte regelmäßig und vor dem Gebrauch auf Ausfransen oder andere Schäden zu prüfen. Verwenden Sie **KEINE** Gurte, die abgenutzt oder beschädigt sind.

⚠️ WARNUNG

OXFORD EMPFIEHLT DIE VERWENDUNG VON ORIGINAL OXFORD-TEILEN. Bespannungen und Lifts von Oxford sind frei miteinander kombinierbar. Länderspezifische Angaben zur Bespannung und Kompatibilität finden Sie im Etikett der Bespannung oder wenden Sie sich an Ihren örtlichen Händler oder an Joerns Healthcare.

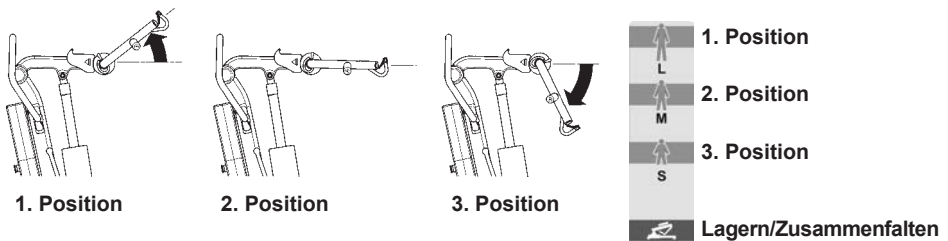
⚠️ WARNUNG

Bitte beachten Sie die maximale Tragfähigkeit des Lifters. Die Kapazität der Gurte ist durch die maximale Tragfähigkeit des Lifters begrenzt.

5. Heben mit einem Oxford Journey

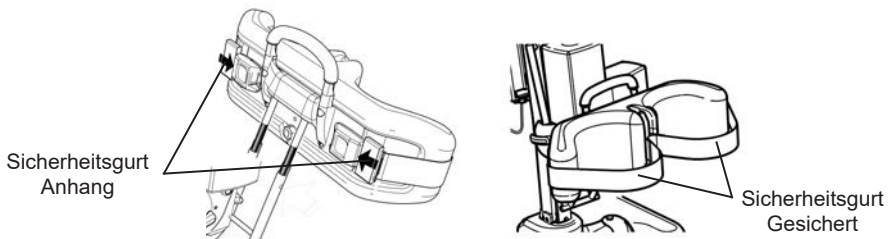
Der Oxford Journey ist mit einem verstellbaren Spreizbügel ausgestattet. Damit kann die Betreuungsperson den Spreizbügel in einer Position einstellen, die für den Patienten bequem ist oder der Umgebung angemessen ist. Mit dem Spreizbügel können 3 Positionen eingestellt werden. Position 1 eignet sich für größere Patienten, Position 2 eignet sich eher für mittelgroße Patienten und Position 3 eignet sich besonders für kleine/pädiatrische Patienten oder wenn ein Patient aus einem niedrigen Stuhl in die stehende Position gebracht wird. (Bitte beachten Sie, dass es sich dabei nur um eine Empfehlung handelt, individuelle Anpassungen können erforderlich sein, um den Komfort des Patienten zu gewährleisten). Zum Einstellen des Spreizbügels ("Kuhhorn") halten Sie ihn fest und ziehen Sie einfach den Drücker nach hinten zur Rückseite des Patientenlifters. Wählen die gewünschte Position aus wie auf dem Positionierungsschild angegeben und lassen Sie den Drücker los, um die Position festzustellen. Der Spreizbügel ermöglicht 3 verschiedene Positionen zum Anheben sowie eine weitere zum Einlagern/Falten.

Hebepositionen am Spreizbügel



Heben aus der sitzenden Stellung

Wählen Sie am Spreizbügel die Position aus, die am besten für den Patienten oder die Umgebung geeignet ist. Stellen Sie dann die Standhilfe so auf, dass die Füße des Patienten in den Fußhalter passen und die Knie am Kniepolster anliegen. Die optimale Position für das Kniepolster ist direkt unter der Kniescheibe. Stellen Sie das Kniepolster entsprechend ein und bringen Sie den Sicherheitsgurt an, falls er benötigt wird. Wird der Sicherheitsgurt nicht benötigt, kann er abgenommen und eingelagert werden.



Befestigen Sie die Gurtschleifen an den grauen Haken am Ende der Handgriffe des Oxford Journey Patientenlifters. Die Hände des Patienten können auf den Handgriffen liegen (siehe Abb. A oder C). Führen Sie vor dem Anheben eine Sichtprüfung durch, um sicherzustellen, dass die Gurtschleifen gesichert sind und sich an der richtigen Stelle befinden. Dann drücken Sie die Taste mit dem Pfeil nach oben an der Handbedienung, um den Patienten zum Stehen zu bringen (siehe Abb. B oder D).

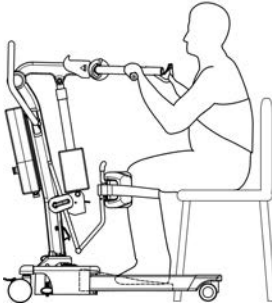
Standgurt:

Fig. A

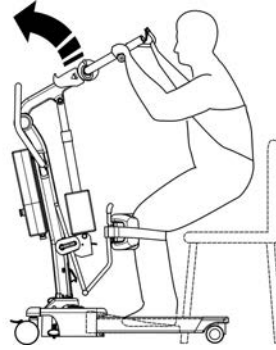


Fig. B

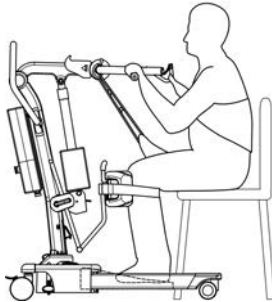
Transportgurt:

Fig. C

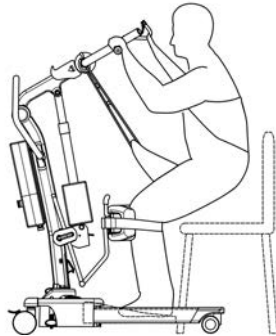


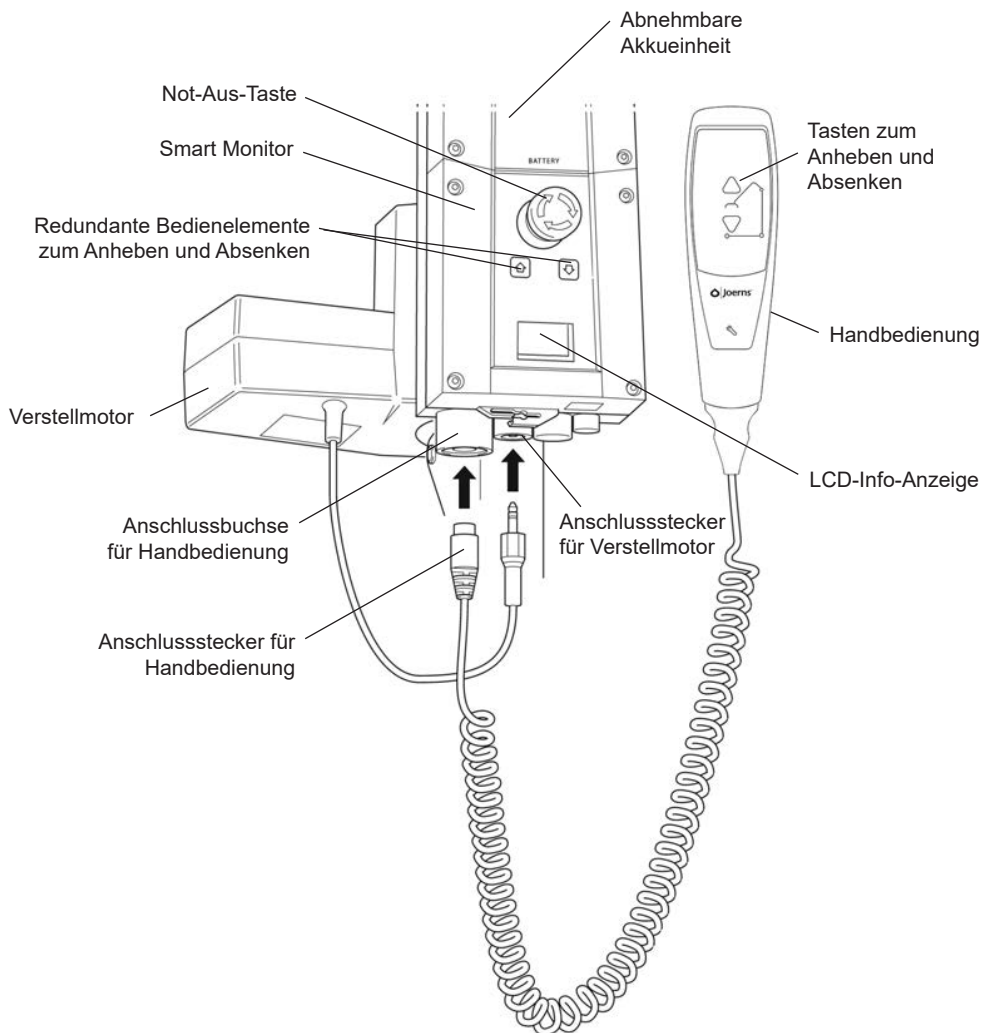
Fig. D

HINWEIS: Joerns Healthcare empfiehlt, vor der Ausführung eines Hebevorgangs eine Risikoanalyse durchzuführen.

⚠️ WARNUNG

Wenn der Oxford Journey für Gehübungen verwendet wird, sollte das Fußhalter abgenommen und vor dem Heben anhand einer umfassenden Risikoanalyse die Eignung festgestellt werden.

6. Smart Monitor und Handbedienung



Bestimmungsgemäße Verwendung

Der Oxford Smart Monitor ist ein Steuersystem für mobile Oxford Patientenlifter. Der Smart Monitor speichert nützliche Servicedaten zum Patientenlifter, die bei Bedarf aufgerufen werden können. Zu den Servicedaten gehören:

- Anzahl der mit Patienten durchgeführten Hübe
- Gesamtleistung des Verstellmotors
- Anzahl der Überlasten am Patientenlifter (Hubversuche über der maximalen Tragfähigkeit)
- Anzahl der Tage seit dem letzten Serviceintervall

In den Oxford Smart Monitor ist ein Mikroprozessor eingebaut, mit dem Servicedaten über die eingebaute LCD-Anzeige ausgelesen werden kann.

Funktionen

- Datensammlung im Steuerkasten mit Anzeige der Daten über eine LCD-Anzeige
- Leistungszähler
- Intelligenter Hubzähler
- Serviceanzeige
- Serviceintervallanzeige
- Überlastinformationen
- 3-stufige Akkuanzeige




Vorteile

- Mehr Sicherheit für Patienten und Pflegepersonal
- Korrekte Servicedaten auf Knopfdruck verfügbar
- Optimierte Lebensdauer des Produkts
- Einfache Wartung für Mechaniker und Servicemechaniker
- Schnelle und einfache Bestimmung von Fehlern

LCD Anzeige

Mit dem Oxford Smart Monitor können Daten über die LCD-Anzeige ausgelesen werden. Es können die Gesamtzahl der Hubvorgänge, Gesamtleistung, Überlasten und Anzahl der Tage seit dem letzten Service ausgelesen werden, die zur schnellen und einfachen Beurteilung des Zustands des Hubverstellmotors verwendet werden können.

Der Zugriff auf die Daten erfolgt durch Drücken der Taste 'UP' an der Handbedienung für ½ Sekunde oder der redundanten Taste 'UP' am Smart Monitor.

| | | |
|---|---------|---|
|  | 12034 | — Gesamtzahl der Hübe |
| A*S | 1257000 | — Gesamtleistung (Ampere * Sekunden) |
|  | 7 | — Anzahl der Überlasten |
|  | 90/180 | — Anzahl der Tage (seit dem letzten Service) / Anzahl der Tage (zwischen einem Service und dem nächsten) |

Informationen zu Service und Verwendung



Wenn ein Service fällig ist, erscheint das Service-Symbol auf dem Display. Wenn die Handbedienung aktiviert ist, gibt der Smart Monitor auch ein akustisches Signal ab, das den Benutzer darauf hinweist, dass ein Service erforderlich ist.

Das Service-Symbol wird jedes Mal angezeigt, wenn die Taste zum Anheben oder Absenken an der Handbedienung gedrückt wird. Wenn das Service-Symbol angezeigt wird, wenden Sie sich sofort an Ihren autorisierten Fachhändler, um einen Termin für einen Service zu vereinbaren.

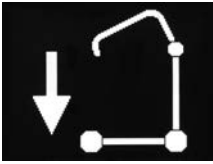


Wenn der Patientenlifter wegen einer Überlast (ein Versuch, mehr als die maximal zulässige Tragkraft anzuheben) stoppt, erscheint das Überlast-Symbol auf der LCD-Anzeige und der Patientenlifter funktioniert erst wieder, wenn die zusätzliche Last (über der maximalen zulässigen Tragkraft) abgenommen wurde.

WARNUNG

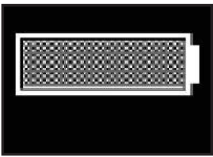
Wenn die LCD-Anzeige auf Ihrem Smart Monitor eine Überlast erfasst hat, empfiehlt Joerns Healthcare, vor der weiteren Benutzung ALLE täglichen Routineprüfungen am Patientenlifter durchzuführen (eine Liste der täglichen Überprüfungen finden Sie im Benutzerhandbuch des Patientenlifters). Joerns Healthcare empfiehlt auch, dass Sie sich für weitere Informationen an Ihren autorisierten Oxford Fachhändler wenden.

Eingebaute redundante Steuerung

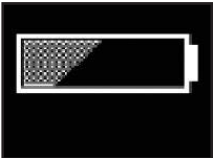


Mit der eingebauten redundanten Steuerung kann der Patientenlift im Notfall angehoben oder abgesenkt werden.

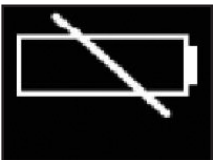
Angaben zum Akku



Wenn auf dem Display ein voller Akku angezeigt wird, heißt das, dass der Akku ganz aufgeladen und der Patientenlift betriebsbereit ist.



Wenn auf dem Display eine halb leerer Akku angezeigt wird, heißt das, dass der Akku aufgeladen werden muss.



Das Symbol mit dem leeren Akku auf dem Display zeigt an, dass der Akku ganz leer ist und sofort aufgeladen werden sollte.

⚠ WARNUNG

Um eine mögliche Dauerschädigung des Akkus zu vermeiden, sollte der Akku aufgeladen werden, wenn das halb leere Akkusymbol auf dem Display angezeigt wird.

7. Betriebshinweise

⚠ WARNUNG

Oxford Patientenlifter dürfen nur von entsprechend geschultem/sachkundigem Pflegepersonal bedient werden.

1. Einstellen der Fahrgestellbreite

Die Breite des Fahrgestells am Oxford Journey ist elektrisch einstellbar. Das Fahrgestell kann gespreizt werden, um Sessel oder Rollstühle zu umschließen. Für den Transfer durch enge Türen und Durchgänge sollte das Fahrgestell zusammengeführt werden. Zum Einstellen wird das Fußverstellpedal, das sich an der Rückseite des Fahrgestells befindet, nach rechts gedrückt (NACH UNTEN), um das Fahrgestell nach außen zu spreizen oder nach links (NACH OBEN), um das Fahrgestell zusammen zu führen. Die Einstellung kann erfolgen, während sich der Patient im Lifter befindet, aber unabhängig davon, ob er beladen oder unbeladen ist, sollte die Einstellung immer durchgeführt werden, wenn der Lift in Bewegung ist.

2. Laufrollen und Feststellbremsen

Der Lifter besitzt zwei feststellbare Laufrollen, die beim Abstellen benutzt werden. Beim Anheben müssen die Laufrollen frei beweglich und nicht festgestellt sein, außer es wurde bei einer angemessenen und gründlichen Risikoanalyse etwas anderes festgestellt. Der Lifter kann sich dann zum Schwerpunkt des Lifters hin bewegen. Wenn Sie die Bremse betätigen, kann der Patient beim Heben mit festgestellten Laufrollen möglicherweise zum Schwerpunkt schwenken, was beunruhigend oder unangenehm sein kann.

Ein Beispiel für die Betätigung der Bremse wäre, wenn die Möglichkeit besteht, dass der Patient den Patientenlifter vor dem Anheben mit den Füßen wegschiebt und dadurch eine Verletzungsgefahr für den Patienten und/oder die Pflegeperson darstellt. Ein weiteres Beispiel wäre, wenn die Stehhilfe ohne das Fußbrett verwendet wird (Füße des Patienten auf dem Boden). In diesem Fall wird durch die Betätigung der Bremse sichergestellt, dass der Patientenlifter beim Anheben nicht vom Patienten „wegläuft“ und dadurch einen vermeidbaren Sturz und eine mögliche Verletzung des Patienten und/oder der Pflegeperson verursacht.

3. Heben und Senken des Auslegers

Der Ausleger wird durch einen leistungsstarken elektrischen Stellmotor bewegt, der mit einer einfachen Handbedienung gesteuert wird. Auf der Handbedienung befinden sich zwei Tasten mit den Richtungspfeilen AUFWÄRTS und ABWÄRTS ↑↓. Der Stellmotor stoppt automatisch in der oberen bzw. unteren Endlage. Die Handbedienung ist an einer Buchse unten an der Steuereinheit angeschlossen.

4. Not-Aus-Taste

Die rote Not-Aus-Taste befindet sich auf der Vorderseite der Steuereinheit und wird durch Drücken ausgelöst. In diesem Fall wird die gesamte Stromzufuhr zum Lifter unterbrochen. Um den Not-Aus-Zustand aufzuheben, wird die Taste gegen den Uhrzeigersinn gedreht und losgelassen.

5. Redundante Steuerung:

Alle Oxford Patientenlifter sind mit Tasten zum Anheben und Absenken am Steuerkasten ausgestattet. Sie befinden sich unter der Not-Aus-Taste und können beim Ausfall der Handbedienung zum Absenken/Anheben des Patienten verwendet werden.

6. Mechanische Notabsenkung

Für den Fall eines kompletten Stromausfalls ist der elektrische Stellmotor mit einem mechanischen Senkmechanismus (ROTER KNOPF) ausgestattet. Der Mechanismus funktioniert nur, wenn sich der Lifter unter Last befindet. Zum Auslösen ziehen Sie den Mechanismus nach oben. Die Vorrichtung senkt sich langsam ab.

HINWEIS: Die MINDESTLAST zum manuellen Absenken des Patientenlifters mit der mechanischen Notabsenkung beträgt 30 kg.

7. Akkus

Die Akkus werden durch einen LADEZUSTANDSALARM vor zu starker Entladung geschützt. Dieser Alarm ertönt bei Betätigung der Handbedienung, wenn die Akkus aufgeladen werden müssen. Der Alarmton wird nur dann ausgelöst, wenn die Handbedienung betätigt wird. **DIESER ALARM IST UNBEDINGT ZU BEACHTEN.** Führen Sie den Hebevorgang zu Ende und laden Sie die Akkus auf (siehe „Aufladen der Akkueinheit“). Der Akkuladestand wird an der Anzeige an der Handbedienung angezeigt.

⚠ VORSICHT

Akku, Ladegerät, Handsteuerung, Steuereinheit und Stellmotor dürfen nur von autorisiertem Personal geöffnet werden. (Wenden Sie sich wegen Garantie und Reparaturen an Ihren Händler).

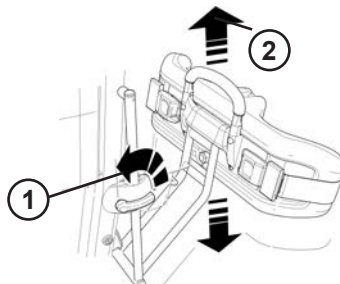
8. Gurte

Der Oxford Journey eignet sich für Patienten in SITZENDER Position. Folgende Gurte sind für dieses Gerät geeignet:

- Oxford Transportgurt
- Oxford Standgurt

9. Einstellen des Kniepolsters

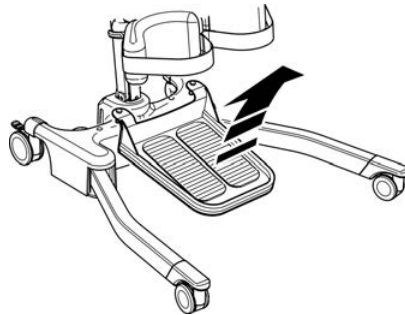
Der Journey hat ein einstellbares Kniepolster. Aus Sicherheits- und ergonomischen Gründen wird empfohlen, dass alle Einstellungen durchgeführt werden, während Sie die Oberseite des Verstellgriffs festhalten. Der Bewegungsumfang beträgt ca. 260 mm. Die Einstellung erfolgt in zwei einfachen Schritten. 1. SCHRITT Den Verstellhebel für das Kniepolster zum Entriegeln nach links stellen. 2. SCHRITT Zur Auswahl der richtigen Stellung entweder den Schiebegriff nach unten schieben oder nach oben ziehen. Wenn die Idealstellung gefunden wurde, drehen Sie den Verstellhebel für das Kniepolster einfach nach links, bis er einrastet. **HINWEIS:** der Hebel kann von beiden Seiten des Lifters bedient werden.



10. Abnehmbare Fußplatte

Der Journey verfügt über eine abnehmbare Fußplatte. Um die Fußplatte zu entfernen, stellen Sie sich vor das Gerät und heben Sie die Fußplatte von der Mitte der Baugruppe aus nach oben.

HINWEIS: Seien Sie beim Abnehmen der Fußplatte aus ihrer niedrigen Stellung vorsichtig, sie ist schwer. Achten Sie dabei immer darauf, dass Sie richtig heben und bewegen.

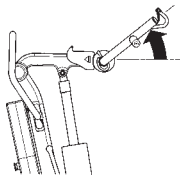


⚠️ WARNUNG

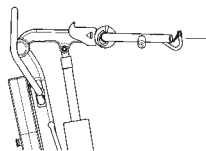
Verwenden Sie immer einen Fußhalter, wenn Sie Patienten zum Stehen oder Sitzen bringen. Wenn der Patient steht, kann der Fußhalter zur Durchführung von Gehübungen abgenommen werden.

11. Verstellbarer Spreizbügel ("Kuhhorn")

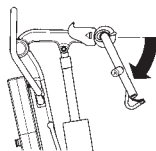
Der Oxford Journey ist mit einem verstellbaren Spreizbügel ausgestattet. Damit kann die Betreuungsperson den Spreizbügel in einer Position einstellen, die für den Patienten bequem ist oder zur Umgebung passt. Für den Spreizbügel gibt es 3 Positionen. Position 1 eignet sich für größere Patienten, Position 2 eignet sich eher für mittelgroße Patienten und Position 3 eignet sich besonders für kleine/pädiatrische Patienten oder wenn ein Patient aus einem niedrigen Stuhl in die stehende Position gebracht wird. (Bitte beachten Sie, dass es sich dabei nur um eine Empfehlung handelt, individuelle Anpassungen können erforderlich sein, um den Komfort des Patienten zu gewährleisten). Zum Einstellen des Spreizbügels ("Kuhhorn") halten Sie ihn fest und ziehen Sie einfach den Drücker nach hinten zur Rückseite des Patientenlifters. Wählen die gewünschte Position aus wie auf dem Positionierungsschild angegeben und lassen Sie den Drücker zum Verriegeln los. Der Spreizbügel verfügt über 3 verschiedene Stellungen zum Anheben sowie einer weiteren zum Einlagern/Falten.



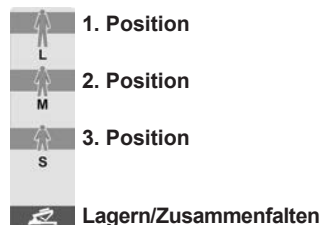
1. Position



2. Position



3. Position



Hebepositionen am Spreizbügel

8. Sicherheitshinweise

Lesen und befolgen Sie die nachfolgend aufgeführten Sicherheitshinweise. Betrieb und Funktionsweise des Oxford Patientenlifters sind einfach und direkt. Wenn Sie diese grundlegenden Sicherheitsvorkehrungen beachten, ist der Hebebetrieb leicht und problemlos.

DER "JOURNEY" LIFTER DARF NUR VON PERSONEN VERWENDET WERDEN, DIE DIESES BENUTZERHANDBUCH GELESEN UND VERSTANDEN HABEN.

WARNUNG: Wichtige Sicherheitsinformationen über Gefahren, die schwere Verletzungen zur Folge haben können.

VORSICHT: Informationen zur Vermeidung von Beschädigungen am Produkt.

HINWEIS: Informationen, auf die Sie besonders achten sollten.

WARNUNG

- Oxford Patientenlifter dürfen nur von entsprechend geschultem/sachkundigem Pflegepersonal bedient werden.
- Planen Sie die mit dem Lifter auszuführenden Aufgaben **STETS**, bevor Sie beginnen.
- Gehen Sie vor **JEDEM** Einsatz des Lifters die **TÄGLICHE PRÜFLISTE** durch.
- Machen Sie sich vor **JEDEM** Heben von Patienten mit den Bedienelementen und Sicherheitseinrichtungen des verwendeten Lifters vertraut.
- Verwenden Sie **KEINE** Gurte, die nicht ausdrücklich zur Verwendung mit diesem Lifter empfohlen werden.
- Prüfen Sie **STETS**, ob der Gurt für den speziellen Patienten geeignet ist und die korrekte Größe und Tragfähigkeit besitzt.
- Verwenden Sie **NIEMALS** Gurte, die ausgefranst oder beschädigt sind.
- Passen Sie die Gurte **STETS** gemäß den Anweisungen (Benutzerhandbuch) an.
- Überschreiten Sie **NICHT** die zulässige Arbeitsbelastung.
- Vergewissern Sie sich **STETS**, dass die zulässige Arbeitsbelastung des Lifters für das Gewicht des Patienten ausreicht.
- Bedienen Sie den Lifter **STETS** gemäß den Anweisungen im Benutzerhandbuch.
- Bedienungs- oder Sicherheitselemente dürfen **AUF KEINEN FALL** entfernt oder außer Kraft gesetzt werden, um den Lifter-Betrieb zu vereinfachen.
- Manövrieren Sie den Lifter **NIEMALS** durch Schieben am Mast, Ausleger oder am Patienten.
- Manövrieren Sie den Lifter **STETS** mit dem vorhandenen Handgriff / Fußschiebepedal.
- Senken Sie den Patienten vor Beginn des Transfers **STETS** auf die niedrigste bequeme Position.
- Schieben Sie den beladenen Lifter **NICHT** bei Geschwindigkeiten, die über einer langsamen Schrittgeschwindigkeit liegen (3 km/h, 0,8 m/s).
- Schieben Sie den Lifter **NICHT** über unebene oder raue Flächen, insbesondere wenn er beladen ist.
- Schieben/ziehen Sie den beladenen Lifter **NICHT** über Hindernisse am Boden.

- **Betätigen Sie die Bedienungs-/Sicherheitselemente NIEMALS mit Gewalt. Alle Elemente sind leichtgängig und ohne größere Kraftanstrengung zu betätigen.**
- **Die MINDESTLAST zum manuellen Absenken des Patientenlifters mit der mechanischen Notabsenkung beträgt 30 kg.**
- **Parken Sie den beladenen Lifter NICHT auf schiefen Ebenen.**
- **Verwenden Sie elektrische Lifter NICHT in Duschbädern.**
- **Laden Sie elektrische Lifter NICHT in Bädern oder Duschräumen auf.**
- **Heben Sie KEINE Patienten, wenn Sie nicht dafür ausgebildet und kompetent sind.**
- **Den Lifter NICHT für andere Zwecke verwenden oder verwenden lassen.**
- **Der Lifter darf in beladenem oder in unbeladenem Zustand KEINE Stufen herunter geschoben werden.**
- **Führen Sie den beladenen Lifter NICHT über schiefe Ebenen mit mehr als 1:12 (ca. 5 Grad) Gefälle.**
- **Führen Sie den Lifter NICHT ohne zweiten Helfer über schiefe Ebenen.**
- **Verwenden Sie ihn NICHT in einer feuchten oder korrosiven Umgebung wie z. B. an einem Schwimmbecken.**

9. Aufladen der Akkueinheit

Wenn die Akkueinheit geladen werden muss, wird sie vom Patientenlifter abgenommen und an ein externes Ladegerät angeschlossen.

Joerns Healthcare empfiehlt, eine zusätzliche Akkueinheit zu beschaffen, damit immer eine Akkueinheit geladen werden kann.

1. Nehmen Sie die Akkueinheit aus dem Patientenlifter heraus. Die Einheit wird von einem einfachen Verschluss oben an der Akkueinheit gehalten. Wenn Sie den Verschluss anheben, wird die Akkueinheit freigegeben.
2. Schließen Sie die Akkueinheit an das Ladegerät an. Die Akkueinheit wird genauso am Ladegerät positioniert und verriegelt wie am Patientenlifter.
3. Stecken Sie den Netzstecker des Ladegeräts in eine geeignete Netzsteckdose ein und schalten Sie die Stromversorgung EIN.
4. Der Ladevorgang erfolgt automatisch und die Akkus sind nach vier (4) Stunden ganz aufgeladen. **Hinweis:** Auch wenn das Ladegerät für längere Zeit eingesteckt bleibt, sind die Akkus vor Überladung geschützt.
 - a) Grünes Licht - Zeigt an, dass es eingeschaltet ist.
 - b) Gelbes Licht - Zeigt an, dass der Akku geladen wird.
 - c) Batterie ist ganz aufgeladen, wenn das gelbe Licht ausgeht.

Hinweis: Es wird empfohlen, den Akku sofort nach der Anlieferung aufzuladen.

5. Um den Patientenlifter wieder in Betrieb zu nehmen, schalten Sie die Stromversorgung AUS und nehmen Sie die Akkueinheit vom Ladegerät ab. Setzen Sie die Akkueinheit in den Patientenlifter ein und vergewissern Sie sich, dass der Verschluss, mit dem die Einheit gesichert ist, ganz eingerastet ist. Die Einheit muss mit einem Klickgeräusch einrasten. Das Laden der elektrischen Oxford Patientenlifter ist einfach, aber es ist wichtig, dass die Ladeanleitung genau befolgt wird. Beachten Sie dazu bitte die folgenden Punkte, die Ihnen dabei helfen, Probleme mit entladenen Akkus zu vermeiden.

WARNUNG

- **Akku, Ladegerät, Handsteuerung und Steuereinheit dürfen NUR von autorisiertem Personal geöffnet werden. (Wenden Sie sich wegen Garantie und Reparaturen an Ihren Fachhändler).**
- **Die Akkupole/Pole des Ladegeräts NICHT berühren.**
- **Die Akkus IMMER ganz aufladen. Lassen Sie die Akkueinheit immer aufladen, wenn sie nicht benutzt wird. Wenn es für Sie einfacher ist, laden Sie sie jede Nacht auf. Das Ladegerät schützt die Akkueinheit vor dem Überladen.**
- **Die Akkus NIE ganz entladen lassen. Sobald das Alarmsignal ertönt, den Hebevorgang zu Ende führen und die Akkus aufladen.**
- **Um eine mögliche Dauerschädigung des Akkus zu vermeiden, sollte der Akku aufgeladen werden, wenn das halb leere Akkusymbol auf dem Display angezeigt wird.**
- **Den Akku IMMER in regelmäßigen Abständen nachladen, wenn er für längere Zeit nicht verwendet wird.**

- **STETS** darauf achten, dass die Netzspannung zum Ladegerät ausgeschaltet ist, bevor das Akkupaket angeschlossen oder abgenommen wird.
- Das Akkupaket **NIE** am Ladegerät angeschlossen lassen, wenn die Netzspannung zum Ladegerät ausgeschaltet ist.
- **DAS LADEGERÄT NICHT** eingeschaltet lassen, wenn der Akku nicht angeschlossen ist.
- **DEN PATIENTENLIFTER WÄHREND DES LADEVORGANGS NICHT** benutzen.
- **ÜBERPRÜFEN** Sie vor dem Verfahren, dass der Patientenlifter nicht aufgeladen wird, da der elektrische Anschluss sonst dadurch beschädigt werden kann.
- **DAS LADEGERÄT KEINESFALLS** durch Ziehen am Kabel ausstecken.
- **ACHTEN SIE DARAUF**, dass Sie nicht über das Ladekabel stolpern.
- **LADEN SIE ELEKTRISCHE PATIENTENLIFTER NICHT** in Bädern oder Duschräumen auf.

10. Wartungsplan und tägliche Prüfliste

Alle Oxford Produkte sind so konzipiert, dass sie nur ein Minimum an Wartung benötigen. Einige Sicherheitsprüfungen und -prozeduren sind jedoch unerlässlich. Im Folgenden sind die TÄGLICH auszuführenden Aufgaben aufgeführt. Tägliche Überprüfungen und alle sechs Monate Wartung, Inspektion und Prüfung gewährleisten, dass ein Lifter in optimalem, sicherem Funktionszustand bleibt. Eine Liste der Ersatzteile erhalten Sie auf Anfrage.

Die **BELASTUNGSPRÜFUNG** und -zertifizierung sollte nur von qualifiziertem Personal oder von autorisierten Servicevertretern / Händlern durchgeführt werden.

TÄGLICHE PRÜFLISTE: Joerns Healthcare empfiehlt dringend, dass der Lifter täglich vor der Benutzung auf folgende Punkte überprüft wird:

- VERGEWISSERN SIE SICH, dass sich der Patientenlifter frei auf den Laufrollen bewegen kann.
- UNTERSUCHEN SIE, ob der Spreibügel ("Kuhhörner") fest am Ausleger angebracht ist.
- UNTERSUCHEN SIE die Gurthaken/Clips an der 6-Punkt-Halterung auf Schäden und übermäßige Abnutzung.
- VERGEWISSERN SIE SICH, dass sich das Fahrgestell ordnungsgemäß öffnen und schließen und in allen geöffneten und geschlossenen Positionen arretieren lässt.
- BETÄTIGEN SIE die Handbedienung, um sicherzustellen, dass sich der Ausleger einwandfrei heben und senken lässt.
- VERGEWISSERN SIE SICH, dass auf der Anzeige des Steuerkastens kein Schraubenschlüssel-Symbol aufleuchtet und beim Drücken der Tasten Anheben/Absenken kein akustisches Signal ertönt.
- ÜBERPRÜFEN SIE, dass die Not-Aus-Taste funktioniert.
- ÜBERPRÜFEN SIE die Gurte auf Ausfransen oder andere Schäden. Beschädigte oder verschlissene Gurte NICHT verwenden.
- ÜBERPRÜFEN SIE, dass am Patientenlifter kein Alarm ertönt, wenn die Handbedienung betätigt wird. Wenn der Alarm ertönt, den Patientenlifter NICHT benutzen und sofort aufladen.
- VERGEWISSERN SIE SICH, dass die Verbindungsstellen zum Verstellmotor gesichert sind.
- Führen Sie eine SICHTPRÜFUNG aller Befestigungsteile und Befestigungen durch und vergewissern Sie sich vor der Benutzung, dass sie alle gesichert sind.

Wartung, Inspektion und Prufung

Joerns Healthcare empfiehlt eine regelmäßige gründliche Inspektion und Prüfung des Oxford Journey Lifters und der Zubehörteile (Gurte usw.). Die Häufigkeit der Inspektionen ist je nach Einsatzort unterschiedlich, d.h., Sie müssen sich bei Ihrem Händler oder bei der zuständigen Behörde vor Ort erkundigen, wie oft eine Inspektion durchgeführt werden muss. Die Untersuchung und der Test müssen nach den in diesem Handbuch angegebenen Empfehlungen und Verfahrensweisen durchgeführt werden. Joerns Healthcare empfiehlt, dass Wartung, Inspektion und zertifizierte Prüfungen nur von autorisierten Servicevertretern/ Händlern durchgeführt werden.

HINWEIS: Diese Empfehlungen entsprechen den Vorschriften für Großbritannien und Nordirland gemäß No2307 Health and Safety: The Lifting Operations and Lifting Equipment Regulations 1998 (Vorschriften zur Arbeitssicherheit für Hebevorgänge und Lifter). Außerhalb von Großbritannien und Nordirland gelten die Vorschriften des jeweiligen Landes.

Reinigung

Verwenden Sie zum Reinigen herkömmliche Seife und Wasser und/oder Desinfektionsmittel für harte Oberflächen. Starke chemische Reinigungsmittel oder Scheuermittel sollten nicht verwendet werden, da diese die Oberfläche des Lifters angreifen. Setzen Sie die elektrischen Teile keiner Feuchtigkeit aus. Nach der Reinigung sollte das Gerät gründlich getrocknet werden.

Entsorgung am Ende der Lebensdauer

Akku: Alle Akkus im Produkt und im eventuell vorhandenen Zubehör müssen separat dem Recycling zugeführt werden. Akkus sind gemäß den vor Ort oder landesweit geltenden Vorschriften zu entsorgen.

Gurte: Gurte und dazugehörige Materialien und Zubehör sind gemäß den vor Ort oder landesweit geltenden Vorschriften als brennbare Abfälle zu sortieren.

***DIESE PRÜFUNGEN SOLLTEN UMFASSEN:**

| | Anfänglich | Vor dem Gebrauch | Wartungsintervalle |
|---|------------|------------------|--------------------|
| 1. AUSLEGER: Prüfen Sie die Verbindung von Ausleger und Mast. Stellen Sie sicher, dass der Ausleger sich nur geringfügig seitlich bewegen und sich frei im Lager des Auslegers drehen kann. | ✓ | ✓ | ✓ |
| 2. BEFESTIGUNGSPUNKTE FÜR DIE GURTE: Überprüfen Sie die Gurthaken und die Verbindungsclips am Spreizbügel und am Ausleger auf übermäßigen Verschleiß. | ✓ | ✓ | ✓ |
| 3. MAST: Prüfen Sie die Funktion des Mast-Feststellknopfes. Achten Sie darauf, dass der Mast in der entsprechenden Buchse einrastet. | ✓ | ✓ | ✓ |
| 4. SPREIZBÜGEL: Überprüfen Sie, dass der Spreizbügel eingerastet ist und sich in der richtigen Position befindet. | ✓ | ✓ | ✓ |
| 5. STELLMOTOR: Der Stellmotor muss, abgesehen vom Prüfen auf korrekten Betrieb und außergewöhnliche Geräusche, nicht gewartet werden. | | | ✓ |
| 6. KNIEPOLSTER: Überprüfen Sie, dass der Verstellmechanismus für die Kniepolster sicher befestigt ist. | ✓ | ✓ | |
| 7. SMART MONITOR: Überprüfen Sie die Funktion der Not-Aus-Taste. Überprüfen Sie, dass der richtige Anschluss in die Buchse an der Handbedienung eingesteckt ist. Überprüfen Sie die Funktion der Handbedienung. Überprüfen Sie die redundanten Bedienelemente und dass sie ordnungsgemäß funktionieren. Hinweis: Die MINDESTLAST zum manuellen Absenken des Patientenlifters mit der mechanischen Notabsenkung beträgt 30 kg. | ✓ | ✓ | ✓ |
| 8. AKKUS: Die Akkus befinden sich in der Akkueinheit und müssen, abgesehen vom regelmäßigen Aufladen (siehe "Aufladen der Akkueinheit"), nicht gewartet werden. Achten Sie darauf, dass die Anschlüsse sauber bleiben. | | | ✓ |
| 9. AKKUS (LADEN): Vergewissern Sie sich, dass der Lifter keinen Alarm für niedrigen Akkuladestand auslöst, wenn die Handbedienung betätigt wird. Wenn der Alarmton ertönt, benutzen Sie das Gerät nicht und laden Sie den Akku sofort auf. | ✓ | ✓ | |
| 10. EINSTELLEN DER FAHRGESTELLBREITE: Prüfen Sie, dass das Fahrgestell nach innen und nach außen in vollem Umfang verstellt werden kann. | ✓ | ✓ | ✓ |
| 11. LAUFROLLEN: Prüfen Sie, dass die Laufrollen fest mit dem Fahrgestell verbunden sind. Vergewissern Sie sich, dass die Laufrollen frei beweglich sind. | ✓ | ✓ | ✓ |
| 12. REINIGUNG: Verwenden Sie zum Reinigen herkömmliche Seife und Wasser und/oder Desinfektionsmittel für harte Oberflächen. Starke chemische Reinigungsmittel oder Scheuermittel sollten nicht verwendet werden, da diese die Oberfläche des Lifters angreifen. Setzen Sie die elektrischen Teile keiner Feuchtigkeit aus. Nach der Reinigung sollte das Gerät gründlich getrocknet werden. | | ✓ | ✓ |

| | Anfänglich | Vor dem Gebrauch | Wartungsintervalle |
|--|------------|------------------|--------------------|
| 13. BELASTUNGSPRÜFUNG: Die Belastungsprüfung muss gemäß den Prüfverfahren des Herstellers. Es wird dringend empfohlen, die Prüfung von einem autorisierten Fachhändler durchführen zu lassen. | | | ✓ |
| 14. FAHRGESTELL UND ROLLEN: Vergewissern Sie sich, dass das Fahrgestell auf glattem, ebenem Boden steht (alle vier Rollen haben Bodenkontakt). | ✓ | ✓ | ✓ |
| 15. GURTE: Prüfen Sie auf Verschleiß und Ausfransen. | ✓ | ✓ | ✓ |
| 16. SCHMIERUNG: Schmieren Sie die Drehgelenke mit einem Öl auf Silikonbasis sowie Mast- und Auslegerverbindungen, Pedale, Gelenk des Spreizbügels (nur nach Bedarf). | | | ✓ |
| 17. HANDBEDIENUNG: Vergewissern Sie sich, dass sie vollständig in die Steuerung eingesteckt ist. | ✓ | ✓ | |

11. Technische Daten

| | | |
|--|-----------------|---------|
| Zulässige Belastung | 341 lbs..... | 155 kgs |
| Maximale Gesamtlänge..... | 39,4 Zoll..... | 1000 mm |
| Minimale Gesamtlänge..... | 36,8 Zoll | 935 mm |
| Maximale Gesamthöhe | 63,0 Zoll | 1600 mm |
| Minimale Gesamthöhe | 44,5 Zoll | 1130 mm |
| Spreizbügel, maximale Höhe | 60,2 Zoll | 1530 mm |
| Spreizbügel, minimale Höhe | 28,4 Zoll | 720 mm |
| | | |
| Wenderadius | 45,1 Zoll..... | 1145 mm |
| Fahrgestell, gespreizt – Äußere Breite | 38,2 Zoll | 970 mm |
| Fahrgestell, gespreizt – Innere Breite | 34,5 Zoll | 875 mm |
| Fahrgestell, geschlossen – Äußere Breite | 27,0 Zoll | 685 mm |
| Fahrgestell, geschlossen – Innere Breite | 22,2 Zoll | 590 mm |
| Größte Breite (zwischen den Stützgriffen)..... | 26,8 Zoll | 680 mm |
| | | |
| Gesamthöhe des Fahrgestells | 4,3 Zoll | 110 mm |
| Bodenabstand | 1,2 Zoll | 30 mm |
| Doppelaufrollen vorne | 3,0 Zoll | 75 mm |
| Laufrollen mit Feststellbremse hinten | 4,0 Zoll | 100 mm |

Gewichte

| | | |
|------------------------------------|---------------|---------|
| Mast, Fahrgestell, Ausleger..... | 82,4 lbs..... | 37,4 kg |
| Akkueinheit..... | 6,6 lbs..... | 3,0 kg |
| Gesamt | 89,0 lbs..... | 40,4 kg |
| Fahrgestell (ohne Akku)..... | 30,2 lbs..... | 13,7 kg |
| Mast und Ausleger (ohne Akku)..... | 42,3 lbs..... | 19,2 kg |
| Fußhalter | 9,9 lbs..... | 4,5 kg |

HINWEIS: Fertigungstoleranzen gelten für alle Maße.

SPECIFICACIONES ELÉCTRICAS:

| | |
|-----------------------------------|---|
| BATERÍAS | Selladas y recargables de plomo-ácido de 24 voltios |
| CAPACIDAD DE BATERÍAS: | 3,2 Ah |
| ENTRADA MEDIDA DEL CARGADOR | 230 V CA 50/60 Hz |
| SALIDA MEDIDA DEL CARGADOR | 27,4/ 29,0 V CC a 0,8 A |

PROTECCIÓN CONTRA DESCARGA ELÉCTRICA

| | |
|----------------|---------------------------|
| CARGADOR | CLASE II |
| ELEVADOR | FUENTE DE ENERGÍA INTERNA |

GRADO DE PROTECCIÓN CONTRA DESCARGA ELÉCTRICA

| | |
|----------------|--------|
| CARGADOR | TIPO B |
| ELEVADOR | TIPO B |

CONDICIONES AMBIENTALES:

Al aire libre, la funcionalidad y seguridad especificadas pueden verse comprometidas.

RANGO DE TEMPERATURA Y HUMEDAD

| | |
|---------------------------|----------------------------------|
| TEMPERATURA | >+5°C a <+40°C |
| HUMEDAD RELATIVA | 20% a 90% a 30°C (no condensada) |
| PRESIÓN ATMOSFÉRICA | 700 - 1060 Hpa |

ALMACENAMIENTO

| | |
|---------------------------|----------------------------------|
| TEMPERATURA | >-10°C a <+50°C |
| HUMEDAD RELATIVA | 20% a 90% a 30°C (no condensada) |
| PRESIÓN ATMOSFÉRICA | 700 - 1060 Hpa |

CLASIFICACIONES IP

| | |
|------------------------|------|
| CAJA DE CONTROL | IPX4 |
| ACTUADOR | IPX4 |
| CARGADOR EXTERNO | IPX5 |
| BATERÍA | IPX5 |
| CONTROL DE MANO | IPX5 |

CICLOS DE TRABAJO

| | |
|----------------|------------------------|
| ACTUADOR | 10% (2 min. / 18 min.) |
| CARGADOR | 4 horas (aprox.) |

ACÚSTICA

| | |
|--|-------|
| NIVEL DE POTENCIA DE SONIDO (ESCALA PONDERACIÓN A) | 64 dB |
|--|-------|

WICHTIGE SYMBOLE:

Die folgenden Symbole werden am Ladegerät, am Steuerkasten und am Akku verwendet:



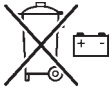
Bei diesem Produkt handelt es sich um ein Medizinprodukt gemäß der EU-Verordnung 2017/745 über Medizinprodukte.



Medizinisches elektrisches Gerät, Typ B, gemäß EN 60601-1



Geräte der Klasse 2



Die Akkus dürfen nicht als Hausmüll entsorgt werden. Akkus sind gemäß den vor Ort oder landesweit geltenden Vorschriften zu entsorgen.



Die elektronischen Bauteile dürfen nicht als Hausmüll entsorgt werden.



Für den Gebrauch im Haus



ACHTUNG, siehe die beigegefügte Unterlagen



Lesen Sie vor der Verwendung die Bedienungsanleitung (Blauer Hintergrund).



Diese Kennzeichnung zeigt die Konformität mit den anwendbaren Anforderungen für Produkte an, die in Großbritannien verkauft werden.



Eine Kontaktstelle zwischen dem außerhalb Europas ansässigen Hersteller des Medizinprodukts, den zuständigen nationalen Behörden (Gesundheitsministerium) und den benannten Stellen.



Das UDI-System (Unique Device Identification – UDI) soll für eine einzige, weltweit harmonisierte Identifizierung von Medizinprodukten über den gesamten Vertriebsweg und Einsatz hinweg sorgen.



Zeigt das Unternehmen an, das das Medizinprodukt in die Region einführt.

WEEE-Registriernummer der Herstellers: WEE/GG0464RZ

12. Garantie

Joerns Healthcare verfügt über ein Netz von autorisierten Fachhändlern und Kundendienstvertretungen, die Ihre Anfragen in Bezug auf Kauf, Garantie, Reparaturen und Wartung gerne beantworten. Wir empfehlen, die Inbetriebnahme unserer Produkte von Ihrem autorisierten Fachhändler oder Ihrer Kundendienstvertretung durchführen zu lassen.

Der Fachhändler oder die Kundendienstvertretung sind für das Garantieprogramm zuständig, deshalb ist es wichtig, dass Sie Namen, Adresse und Telefonnummer notieren, damit Sie sich an diesen bzw. diese wenden können, falls ein Problem auftritt. Wenn Sie sich nicht sicher sind, wo Ihr Patientenlifter gekauft wurde, teilen Sie Joerns Healthcare die Seriennummer des Patientenlifters mit und wir finden den Lieferanten für Sie.

Alle Garantieansprüche sind von der ordnungsgemäßen Benutzung und Wartung gemäß dem Benutzerhandbuch abhängig, das mit allen Patientenliftern mitgeliefert wird. Die Garantie gilt nicht für Schäden, die durch die Benutzung in ungeeigneten Umgebungsbedingungen oder dadurch verursacht wurden, dass die Wartung nicht gemäß dem Benutzer- und Wartungshandbuch durchgeführt wurde. Die Ihnen zustehenden gesetzlichen Rechte bleiben davon unberührt.

DENKEN SIE DARAN: Wenden Sie sich für Käufe, Reparaturen, Wartung und zertifizierte Wartung immer an Ihren autorisierten Fachhändler oder an Ihre Kundendienstvertretung.

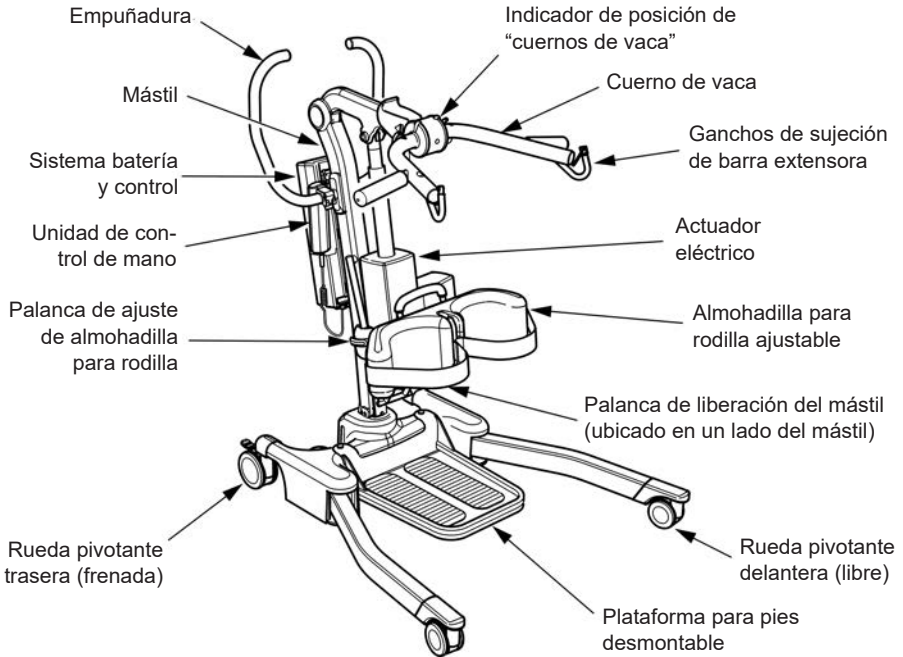
Ihr Vertriebspartner:

Índice

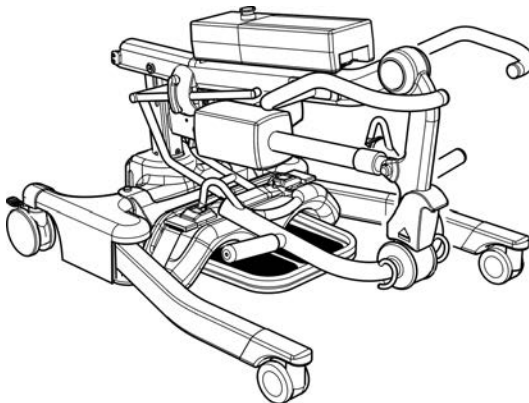
| | |
|---|-----|
| 1. El elevador de pacientes Oxford Journey | 93 |
| 2. Introducción: generalidades sobre el elevador | 94 |
| 3. Instrucciones de montaje y encargo | 95 |
| 4. Guía de eslingas | 100 |
| 5. Elevación con un Oxford Journey | 102 |
| 6. Monitor Smart y control de mano | 104 |
| 7. Instrucciones de funcionamiento | 108 |
| 8. Precauciones de seguridad | 111 |
| 9. Instrucciones para la carga | 113 |
| 10. Plan de mantenimiento y lista de comprobación diaria..... | 115 |
| 11. Especificaciones técnicas..... | 118 |
| 12. Garantía..... | 121 |

1. El elevador de Oxford Journey

Posición lista para usar



Posición de almacenamiento



2. Introducción: generalidades sobre el elevador

El embalaje consta de una caja de cartón resistente, hecha a medida para asegurar que el equipo llegue intacto a su destino. Junto con el elevador, se incluye en el embalaje una carpeta que contiene varios documentos, los cuales debe conservar en un lugar seguro para referencias futuras:

• CERTIFICADO DE VERIFICACIÓN • LISTA DE COMPROBACIÓN DE EMBALAJE • MANUAL DEL USUARIO

El CERTIFICADO DE PRUEBA es un documento importante y será necesario para sus registros de seguro. Este certificado tiene una validez de seis meses, tras los cuales el elevador debe someterse a una inspección y servicio de conformidad con el plan de mantenimiento.

Su representante autorizado puede llevar a cabo tareas de mantenimiento y pruebas periódicas para aquellos países en donde ello es un requisito (Europa). Por favor, asegúrese de que el elevador está incluido en los planes de mantenimiento de su proveedor. Si no está completamente seguro de cuáles son los requisitos de mantenimiento de su mercado local, consulte con el distribuidor, con un organismo de gobierno local o con Joerns Healthcare.

⚠ ADVERTENCIA

Antes de cada uso diario del elevador, debe llevar a cabo la inspección detallada en la lista de verificaciones diarias, presente en este manual.

La marca CE: El Oxford Journey lleva incluida la marca de la CE y cumple con las siguientes directivas de la Unión Europea:



- Directiva de Dispositivos Médicos 2017/745
- Directiva sobre 2014/30/EU
- Directiva de Bajo Voltaje 2014/35/EU

Declaración de uso al que está destinado

El uso previsto para este dispositivo es la elevación y transferencia seguras de un individuo de una superficie de descanso a otra (como de una cama a una silla de ruedas, por ejemplo). Joerns Healthcare recomienda que la transferencia de pacientes se lleve a cabo posteriormente a una evaluación de riesgos, y de manera segura, en una breve distancia solamente.

El modelo Oxford Journey solo es adecuado para pacientes en posición SENTADA, con un grado de capacidad de tolerancia de peso, pero que requieren asistencia para pararse. Al extraer la bandeja inferior, el elevador de pacientes Oxford Journey puede usarse también como apoyo para caminar, tras haber realizado una exhaustiva evaluación de riesgos.

El sistema Oxford Journey es un dispositivo de apoyo diseñado para promover la manipulación y transferencia seguras del paciente, tanto para el individuo que está siendo transportado como para la persona a cargo. El elevador se pliega sin necesidad de herramientas, lo que facilita el almacenamiento en entornos donde el espacio es reducido o el transporte en vehículos con un espacio de almacenamiento adecuado.

El asistente para pararse Oxford Journey está diseñado para ser utilizado con la amplia gama de arneses Oxford. A continuación citamos ejemplos de arneses adecuados para uso con este dispositivo:

- Oxford Standing Sling
- Oxford Transport Sling

⚠ ADVERTENCIA

Solamente personal de salud capacitado y competente debería operar los elevadores de pacientes Oxford.

Es importante que los usuarios de este producto estén debidamente capacitados en el uso correcto y la práctica segura del manejo manual. Joerns Healthcare recomienda encarecidamente que se realice una evaluación de riesgos del paciente cara a cara para determinar la seguridad y el bienestar del paciente y los cuidadores en todo momento antes de cada uso. Joerns Healthcare no se responsabiliza por el uso inadecuado o no capacitado que resulte en lesiones al paciente y/o cuidador. Si necesita capacitación sobre este o cualquier otro producto de Joerns Healthcare, comuníquese con nosotros para obtener ayuda.

Vida útil estipulada previa al mantenimiento:

Los elevadores profesionales Oxford están diseñados y evaluados para durar un período mínimo de diez (10) años previamente a efectuarse algún tipo de mantenimiento, dependiendo del uso y cumplimiento con las tareas de mantenimiento establecidas en este manual. El uso diferente al establecido en estas instrucciones, podría comprometer la vida útil del producto.

Notificación de incidentes graves

En caso de que se produzca un incidente grave durante el uso de este producto, que afecte al paciente y/o al proveedor de cuidados, debe comunicarse con el fabricante del producto o el distribuidor autorizado. Si el incidente se produce dentro de la Unión Europea (UE), también se debe informar a la autoridad local competente del Estado miembro.

3. Instrucciones de montaje y encargo

Contenido de la caja

Coloque la caja en una zona de trabajo despejada y ábrala con cuidado. La caja contiene:

- ELEVADOR OXFORD JOURNEY
- UNIDAD DE BATERÍA
- CARPETA CON DOCUMENTOS
- CABLE DE CARGA
- CONTROL DE MANO
- CARGADOR/SOPORTE DE SOBREMESA

⚠ ADVERTENCIA

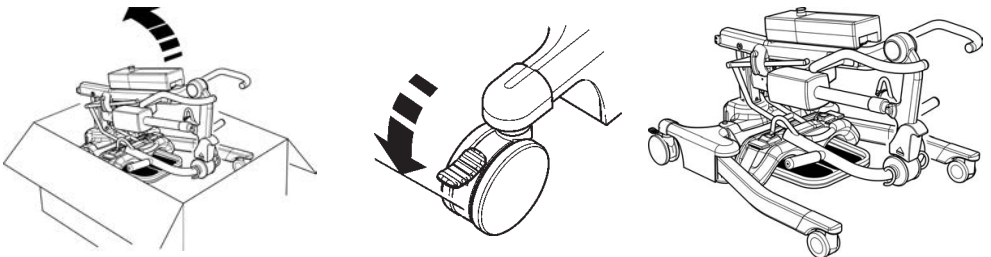
El Oxford Journey es pesado y habrá que tener cuidado al levantarlo. Puede que necesite ayuda para extraer el Oxford Journey de la caja.

Instrucciones de montaje

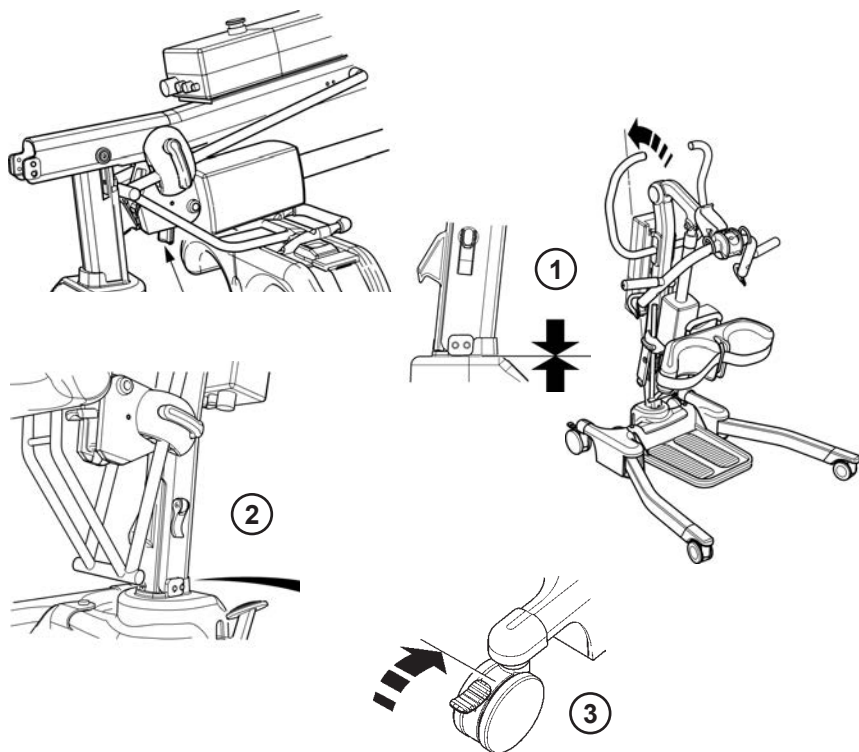
El Oxford Journey se entrega en la posición de almacenamiento; o sea, plegado; el proceso de ensamble presentado a continuación demuestra tres pasos sencillos necesarios para llevar el Oxford Journey de la posición de almacenamiento a la posición de utilización. Para llevar a cabo este proceso no hacen falta herramientas adicionales.

1. Retire todas las piezas de la caja y colóquelas en el suelo, con cuidado de evitar que el equipo sufra daños en su superficie.

Con cuidado, levante y retire el Oxford Journey de la caja. Coloque el elevador en posición plana sobre el piso y compruebe que las ruedas pivotantes traseras estén fijadas.



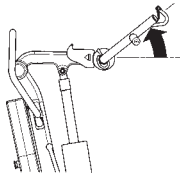
2. Para colocar el Oxford Journey en posición de utilización, eleve las piezas del mástil hasta que queden erguidas. Para ello, presione el botón de liberación del mástil ubicado debajo del actuador (tal como se muestra). De este modo, se suelta el conjunto de piezas del mástil para poder ascender. Tomando la parte superior del asa de empuje, levante el mástil hasta que quede en posición erguida e insértelo en la ranura (1). Una vez que el mástil está correctamente colocado, utilice la palanca de fijación para asegurarlo. Para ello, empuje la palanca de fijación hacia abajo, en dirección de la superficie del mástil (2). Finalmente, libere las ruedas pivotantes traseras y el Oxford Journey estará listo para ser utilizado (3).



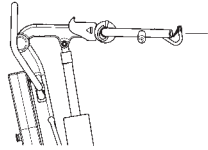
⚠ PRECAUCIÓN!

Evite que queden atrapados los dedos. Mantenga los dedos alejados del extremo del mástil al insertarlo en la ranura. Ajuste el dispositivo de fijación del mástil, y libere las ruedas pivotantes traseras.

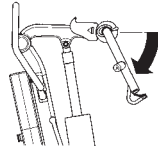
3. Escoja una de las tres posiciones disponibles del mecanismo de “cuernos de vaca” que se adapte a la tarea que pretende realizar con el paciente o al entorno. Para escoger una de las tres posiciones de los “cuernos de vaca”, simplemente tire del gatillo hacia la parte posterior del elevador mientras sostiene los “cuernos de vaca”. A continuación, escoja la posición deseada, tal como indica la calcomanía de posiciones (1) y suelte el gatillo para fijarla. El elevador ya está listo para ser utilizado.



Posición 1

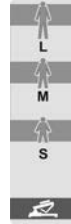


Posición 2



Posición 3

①



Posición 1

Posición 2

Posición 3

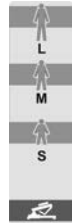
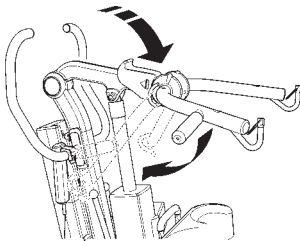
Almacenamiento/
Plegado

NOTA: Ver página 102 para obtener más información acerca de las posiciones de los “cuernos de vaca”.

Desmontaje

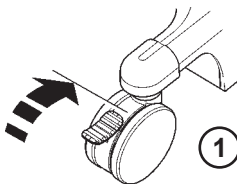
Para desmontar y guardar el Oxford Journey, siga los cuatro pasos sencillos que se describen a continuación; para ello no hacen falta herramientas adicionales.

1. Descienda el brazo principal hasta la posición más baja y establezca los “cuernos de vaca” en la posición de almacenamiento o plegada (tal como se muestra).

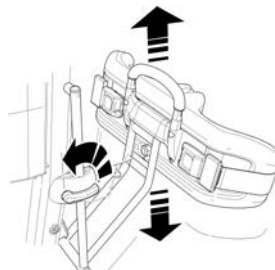


Almacenamiento/Plegado

2. Asegúrese de que las ruedas pivotantes traseras estén fijas (1). Eleve el almohadillado para rodillas hasta la posición más alta (2).

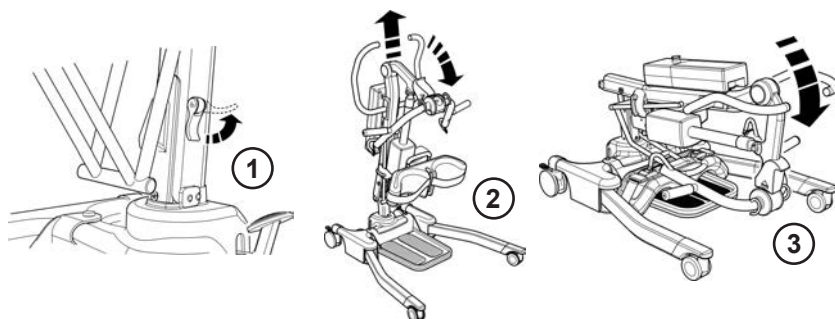


①

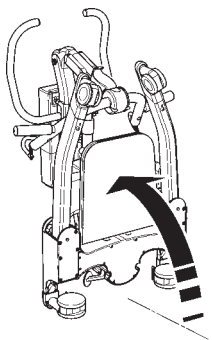


②

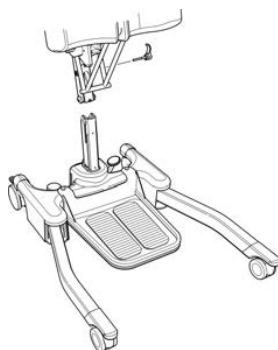
3. Libere la palanca de fijación del mástil tirando hacia afuera del mástil (1). Sujete el asa de empuje y levante el mástil, luego empuje hacia abajo (2), plegando con cuidado el conjunto de piezas del mástil hacia las patas hasta oír un "clic" (3). El "clic" indica que el mástil ya está plegado e inmobilizado.



4. Una vez plegado, levante el Oxford Journey hasta incorporarlo utilizando las patas y las asas de empuje como guía.



NOTA: Si desea separar completamente el mástil y el brazo principal de la base y las patas, abra la palanca de fijación del mástil al máximo (retire las piezas de la clavija del mástil) y separe mástil y brazo principal de la base. Procure no perder la palanca de fijación del mástil y el husillo de ubicación.

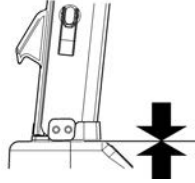


⚠ PRECAUCION!

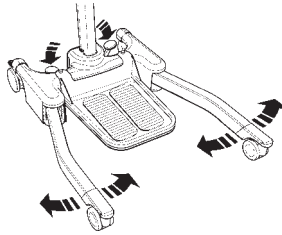
Debe tener cuidado al plegar o desplegar el Oxford Journey, ya que podría atraparse los dedos o lesionarse. Siga las instrucciones con precaución y solicite ayuda si no está familiarizado con el procedimiento correcto.

COMPRUEBE SIEMPRE LO SIGUIENTE ANTES DE HACER USO DEL PRODUCTO:

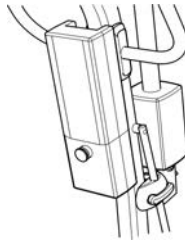
- El mástil está completamente bloqueado en su posición (ver instrucciones de ensamble, página 96).



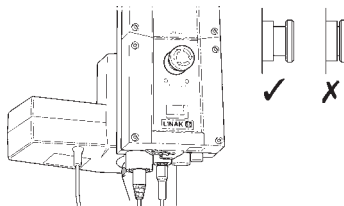
- Las patas del elevador se abren y cierran sin problema (usando los pedales de pie).



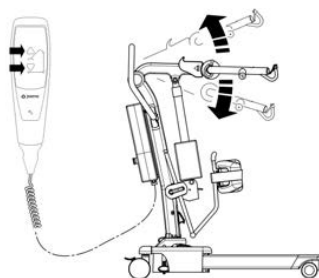
- La unidad de batería está instalada en el elevador y el pestillo que la sujeta está correctamente ubicado en posición. Para asegurarse de que esté correctamente ubicado, se debe oír un "clic".



- El botón rojo de freno de emergencia, ubicado en el cuadro de control, debe estar apagado (RUN).



- Los botones de flecha hacia arriba y abajo en el control de mano bajan y suben el brazo principal satisfactoriamente.



4. Guía de eslingas

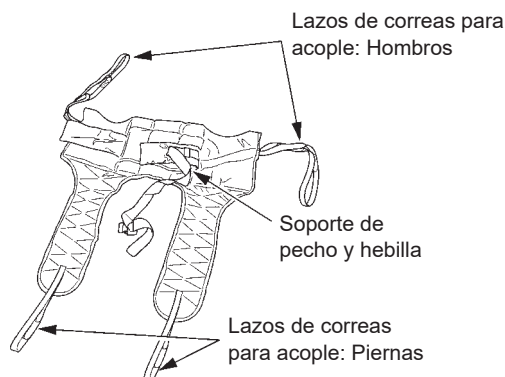
El Oxford Journey es adecuado para pacientes en posición SENTADA. Las eslingas adecuadas para este dispositivo son las siguientes:

- * Eslinga Oxford Transport (disponible en varios tamaños)
- * Eslinga Oxford Standing (disponible en varios tamaños)

GUÍA DEL USUARIO PARA LAS ESLINGAS STANDAID

Las eslingas Transport y Standing son fáciles de instalar, y útiles como asistencia para incorporarse y como sostén. No se trata de eslingas de uso general. Una persona calificada deberá evaluar si su utilización es adecuada para un paciente dado.

Eslinga Transport

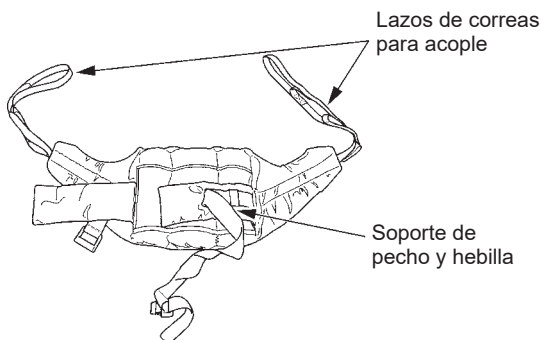


Instrucciones de colocación

Pase la eslinga por la espalda del paciente y por debajo, dejando la parte superior de la apertura de la silla en la base de la columna. Compruebe que la parte almohadillada de la eslinga esté en ángulo recto en toda la espalda del paciente. Ajuste la correa de soporte alrededor del pecho del paciente. Esta correa no necesita estar apretada. Está allí para sostener la eslinga en posición correcta mientras se ajustan los lazos al Standaid. Puede dejarse sin abrochar si se prefiere. Asegúrese de que los brazos del paciente queden fuera de la eslinga (consulte la fig. C, página 103).

Levante la pierna del paciente y pase la correa para la pierna por debajo y hacia arriba, entre las piernas. Asegúrese de que la eslinga no quede torcida o arrugada bajo el muslo. Repita este procedimiento para la otra pierna. Sujete los bucles de las partes almohadilladas de la eslinga a los ganchos blancos en el extremo de las empuñaduras. Sin cruzar los lazos de las correas de las piernas, engánchelos en los ganchos de la izquierda y la derecha de la horquilla elevadora. Normalmente se utiliza la parte intermedia de los tres lazos. El paciente ya está listo para ser elevado de la silla. Una vez fuera de la silla, el paciente estará más cómodo si se le baja a la posición sentada. Joerns Healthcare recomienda comprobar las eslingas regularmente y, en especial, antes del uso por si están deshilachadas o dañadas. No utilice eslingas que estén desgastadas o dañadas.

Eslinga Standing (para incorporarse)



Instrucciones de colocación

Coloque la eslinga por debajo de la espalda del paciente entre la base de las escápulas del hombro y la parte inferior de las costillas. Sujete las correas de apoyo alrededor de la parte delantera del paciente. Esta correa no necesita estar apretada. Su función consiste en sujetar la eslinga en su posición mientras se sujeta la eslinga al Standard. Puede dejarse sin abrochar si se prefiere. Asegúrese de que los brazos del paciente queden afuera de la eslinga (consulte la fig. A, página 103)

NOTA: Para obtener instrucciones de colocación más detalladas, consulte la guía del usuario proporcionada con cada eslinga.

⚠ ADVERTENCIA

Joerns Healthcare recomienda comprobar las eslingas regularmente y, en especial, antes del uso por si están deshilachadas o dañadas. **NO** utilice eslingas que estén desgastadas o dañadas.

⚠ ADVERTENCIA

OXFORD RECOMIENDA UTILIZAR PRODUCTOS AUTÉNTICOS OXFORD. Los sistemas Oxford de eslingas y elevación tienen un diseño que los hace compatibles entre sí. Para obtener información y consejos específicos acerca del uso y compatibilidad de las eslingas, consulte la etiqueta de la eslinga, o bien comuníquese con su distribuidor local de mercado o con Joerns Healthcare.

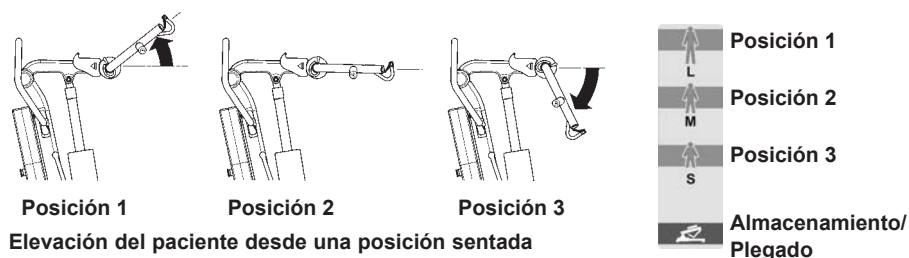
⚠ ADVERTENCIA

Consulte la capacidad de peso máximo del elevador. La capacidad de la eslinga está limitada por la capacidad máxima del elevador.

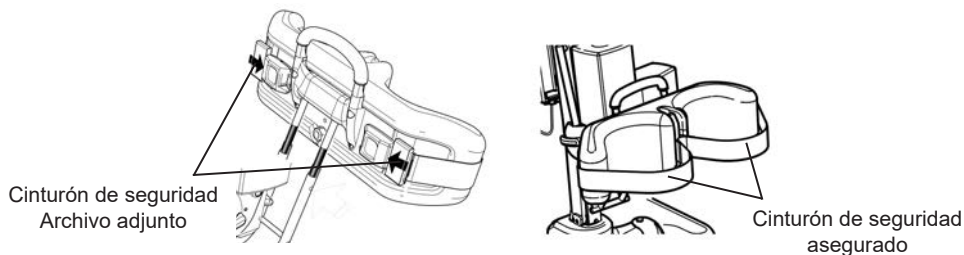
5. Elevación con un Oxford Journey

El Oxford Journey cuenta con un mecanismo ajustable de “cuernos de vaca” o barra extensora. Esto permite al proveedor de cuidados ubicar los “cuernos de vaca” en una posición cómoda para adaptarse al entorno del paciente. Los cuernos de vaca tienen tres posiciones. La posición 1 es más adecuada para un paciente de tamaño grande o alto; la posición 2 es más adecuada para un paciente de tamaño mediano o promedio; y la posición 3 es más adecuada para un paciente de tamaño pequeño, pediátrico o para levantar a un paciente de una silla baja. (Tenga en cuenta que éstas son pautas solamente, por lo tanto puede que deba adaptar la posición para proporcionar comodidad al paciente). Para escoger una de las tres posiciones de los “cuernos de vaca”, simplemente tire del gatillo hacia la parte posterior del elevador mientras sostiene los “cuernos de vaca”. A continuación, escoja la posición deseada, tal como indica la calcomanía de posiciones, y suelte el gatillo para fijarla. Los “cuernos de vaca” presentan tres alternativas de posiciones para elevar al paciente y una más para adoptar la posición de almacenamiento o plegado.

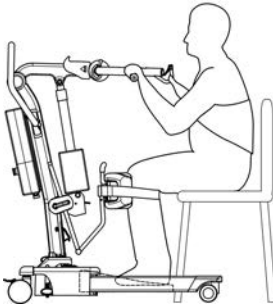
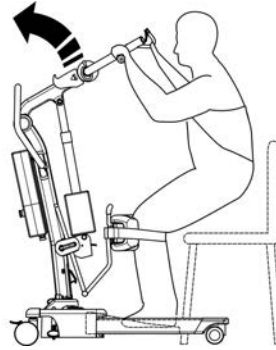
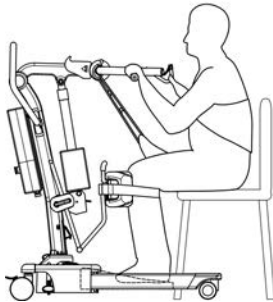
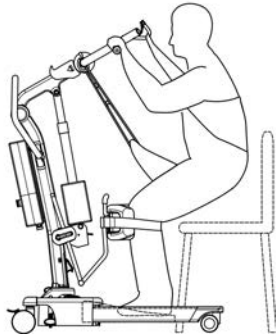
Posiciones de los “cuernos de vaca” para elevar al paciente



Escoja la posición de los “cuernos de vaca” más apropiada para el paciente o el entorno. Una vez completo este paso, coloque la Standardid de modo que los pies del paciente descansen sobre la plataforma para pies y las rodillas, sobre el almohadillado para rodillas. La posición perfecta de la almohadilla para rodilla es justo debajo de la rótula. Regule la almohadilla para rodilla en consecuencia y aplique el cinturón de seguridad, de ser necesario. Si no fuese necesario, puede desmontar el cinturón de seguridad y guardarlo.



Acople los lazos de la eslinga a los ganchos grises ubicados en los extremos de las empuñaduras del Oxford Journey. Las manos del paciente se pueden colocar sujetando las asas (ver fig. A o C). Antes de proceder con la elevación, realice una última verificación visual para asegurarse de que los lazos de la eslinga estén correctamente instalados y sujetos. A continuación presione el botón de flecha hacia ARRIBA del control de mano para levantar al paciente hacia la posición de incorporarse (ver fig. B o D).

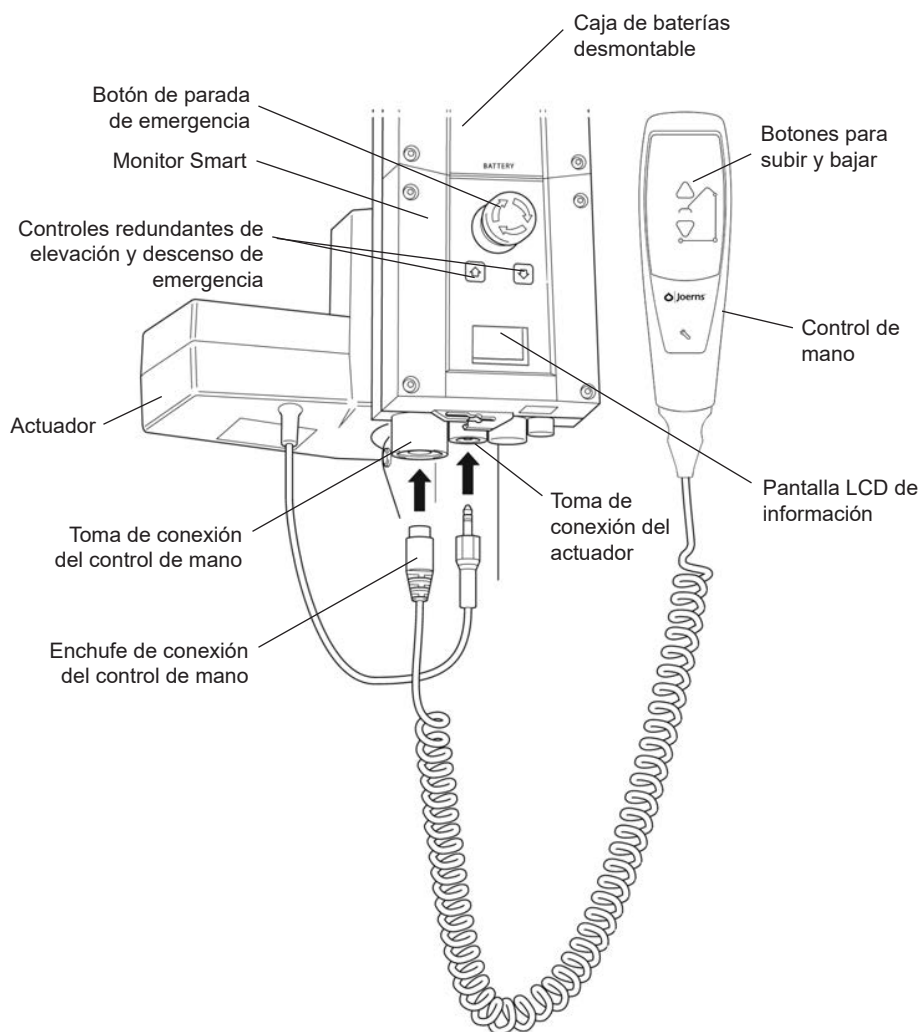
Eslinga Standing:**Fig. A****Fig. B****Eslinga Transport:****Fig. C****Fig. D**

NOTA: Joerns Healthcare recomienda llevar a cabo una evaluación de riesgo antes de efectuar la elevación.

⚠ ADVERTENCIA

Si utiliza el sistema Oxford Journey para practicar caminatas, debe extraer la placa para pies y efectuar una evaluación de riesgo exhaustiva antes de proceder a la elevación a fin de comprobar la idoneidad del dispositivo.

6. Monitor Smart y control de mano



Uso destinado

El monitor inteligente, Oxford Smart Monitor, es un sistema de control para los elevadores Oxford Mobile. El monitor inteligente almacena información útil sobre el mantenimiento del elevador disponible para consultar cuando sea necesario. Esta información sobre el mantenimiento incluye:

- Cantidad de ciclos de elevaciones de pacientes
- Total de trabajo ejecutado por el actuador
- Cantidad de sobrecargas de elevación (intentos de elevación por encima de la carga de trabajo máxima permitida)
- Cantidad de días desde el último intervalo de mantenimiento

El monitor Smart Oxford incorpora un microprocesador que permite leer los datos de mantenimiento a través de la pantalla LCD integrada.

Características

- Recopilación de datos en el panel de control con datos visualizados en la pantalla LCD
- Contador de trabajo
- Contador de ciclos inteligente
- Indicador de tareas de mantenimiento
- Indicador de frecuencia de mantenimiento
- Información de sobrecarga
- Indicador de nivel de carga de las baterías de tres pasos





Beneficios

- Mayor seguridad tanto para el paciente como para el proveedor de cuidados
- Datos de mantenimiento precisos con solo tocar un botón
- Vida útil del producto optimizada
- Facilidad para realizar tareas de mantenimiento tanto para ingenieros como para los técnicos
- Identificación de errores rápida y fácil

Pantalla LCD

El monitor Smart Oxford incorpora un microprocesador que permite emitir la lectura de los datos de mantenimiento a través de la pantalla LCD integrada. Es posible emitir la lectura de los totales de los ciclos de elevación, los totales de trabajos realizados, de sobrecargas y la cantidad de días desde el último mantenimiento, datos que pueden utilizarse para evaluar el estado de el actuador de elevación de manera fácil y rápida.

Puede acceder a esta información pulsando durante medio segundo el botón "UP" (ARRIBA) del control de mano del usuario o el botón redundante "UP" (ARRIBA) del Monitor inteligente.

| | | |
|---|---------|---|
|  | 12034 | — Total de ciclos de elevación |
|  | 1257000 | — Total de trabajo ejecutado (Amps * Segundos) |
|  | 7 | — Cantidad de sobrecargas |
|  | 90/180 | — Cantidad de días (desde el último mantenimiento) / Cantidad de días (entre mantenimientos) |

Información sobre mantenimiento y uso



Cuando es momento de realizar el mantenimiento, aparecerá en la pantalla el símbolo correspondiente al mantenimiento. Además, cuando está activado el control de mano del usuario, el monitor inteligente emitirá una señal sonora para avisar al usuario que se necesita una operación de mantenimiento.

El símbolo de mantenimiento aparecerá cada vez que pulse las teclas hacia arriba o abajo en el control de mano del usuario. Cuando aparezca el símbolo de mantenimiento, póngase en contacto de inmediato con su agente de servicio autorizado para organizar el mantenimiento.

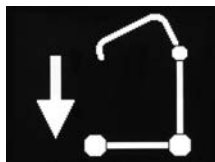


Si el elevador se detiene debido a una sobrecarga (si intenta levantar más peso de la carga máxima segura) aparecerá el símbolo de sobrecarga en la pantalla LCD y el elevador dejará de funcionar hasta que haya eliminado la carga adicional (por encima de la carga máxima segura).

⚠ ADVERTENCIA

Si la pantalla LCD del monitor inteligente hubiese registrado una sobrecarga, Joerns Healthcare recomienda que **TODAS** las tareas diarias de control se lleven a cabo en el elevador antes de su utilización (para obtener una lista de controles diarios, consulte el manual de usuario del elevador). Joerns Healthcare también recomienda que se ponga en contacto con su agente autorizado de servicios Oxford para obtener más orientación.

Controles redundantes integrados

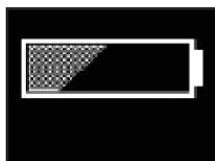


Los controles redundantes integrados permiten que el elevador suba o baje en caso de emergencia.

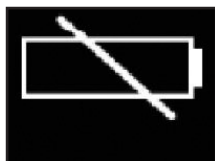
Información sobre la batería



Si aparece el icono de la batería completa, significa que la batería está completamente cargada y lista para usar.



Si aparece el icono de la batería a la mitad, significa que necesita cargar la batería.



Si aparece el icono de la batería vacía, significa que la batería carece de capacidad y debe cargarla de inmediato.

⚠ ADVERTENCIA

A fin de evitar posibles daños permanentes en la batería, debe colocar la batería a cargar en cuanto la pantalla indique el símbolo de la batería a la mitad.

7. Instrucciones de funcionamiento

ADVERTENCIA

Solamente personal de salud capacitado y competente debería operar los elevadores de pacientes Oxford.

1. Ajuste de las patas

Las patas del Oxford Journey son ajustables en cuanto a su anchura. Las patas pueden abrirse para permitir el acceso alrededor de sillas o de sillas de ruedas. Para transferir y para pasar por pasillos estrechos, las patas del elevador deben estar en posición cerrada. Para realizar el ajuste, el pedal de ajuste de las patas, ubicado en la parte posterior de la base, se comprime hacia la derecha (ABAJO) para abrir las patas hacia afuera, y hacia la izquierda (ARRIBA) para cerrarlas. El ajuste se puede llevar a cabo con el paciente en el elevador, pero ya sea para carga o descarga, debe realizar el ajuste con el elevador en movimiento.

2. Ruedas y frenos

El elevador tiene dos ruedas con frenos, que se pueden aplicar para dejarlo aparcado. Al levantar la unidad, las ruedas orientables deben girar libres y sin freno, a menos que, tras una evaluación de riesgos apropiada y exhaustiva, se determine lo contrario. De esta forma, el elevador podrá mover el centro de gravedad conforme se realiza la elevación. Si se aplican los frenos, será el paciente el que se mueva hacia el centro de gravedad y esto puede ser desconcertante e incómodo.

Un ejemplo de cuándo pueden aplicarse los frenos es si considera al paciente capaz de empujar el sistema con los pies antes de realizar la elevación, lo que supondría un riesgo de lesiones para el paciente y/o acompañante. Otro ejemplo es si utiliza la unidad sin el soporte de pies (los pies del paciente se apoyan en el suelo). En este caso, la aplicación de los frenos asegura que el sistema de elevación no se "escape" del paciente al levantarlo, lo que provocaría una caída evitable y posibles lesiones al paciente y/o asistente.

3. Elevación y descenso del brazo principal

El movimiento del brazo principal se lleva a cabo mediante un potente actuador eléctrico controlado por una unidad de control de mano sencilla. El control de mano tiene dos botones, con flechas direccionales ARRIBA y ABAJO ↑↓. El actuador se detiene automáticamente en el límite del desplazamiento en ambas direcciones. El control de mano se enchufa en un enchufe en la base del cuadro de control.

4. Parada de emergencia

El botón de parada de emergencia rojo está situado en la parte delantera del cuadro de control y se activa pulsándolo. Al pulsarlo se interrumpe la alimentación eléctrica al elevador y sólo se puede desarmar girando el botón en sentido contrario a las agujas del reloj y soltándolo.

5. Controles redundantes

Todos los elevadores Oxford están equipados con botones de elevación y descenso en el panel de control. Estos están ubicados debajo del botón de parada de emergencia y se pueden utilizar para bajar o subir al paciente si se produce un fallo en el control de mano.

6. Descenso mecánico de emergencia

En el caso de fallo total del suministro eléctrico, el actuador eléctrico dispone de un dispositivo de descenso mecánico (CUBO ROJO). Esta característica sólo funcionará cuando el elevador tenga carga. Hay que tirar del dispositivo hacia arriba para activarlo y comenzará un lento descenso.

Nota: La carga MÍNIMA necesaria para bajar el elevador de manera manual utilizando la función mecánica de descenso de emergencia equivale a 30 kg.

7. Baterías

Las baterías están protegidas ante descargas fuertes por una ALARMA DE VOLTAJE BAJO. Esta alarma emitirá un sonido cuando las baterías necesiten recargarse y se esté manejando el control de mano. No sonará si el control de mano no se está manejando. NO IGNORE ESTA ALARMA DE ADVERTENCIA. Complete la operación de elevación y ponga la batería a cargar (vea las instrucciones de carga). El nivel de carga de la batería se visualiza en el indicador en el cuadro de control.

⚠ PRECAUCION!

La batería, el cargador, el control de mano, el cuadro de control y el actuador sólo deben ser abiertos por personal autorizado. (Comuníquese con su distribuidor para obtener información sobre garantía y reparaciones).

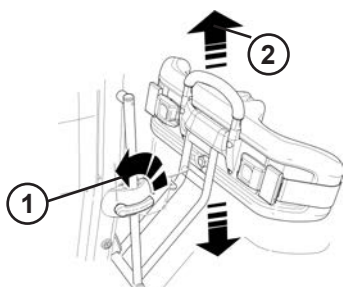
8. Eslingas

El Oxford Journey es adecuado para pacientes en posición SENTADA. Las eslingas adecuadas para este dispositivo son las siguientes:

- Eslinga Oxford Transport
- Eslinga Oxford Standing

9. Ajuste del almohadillado para rodillas

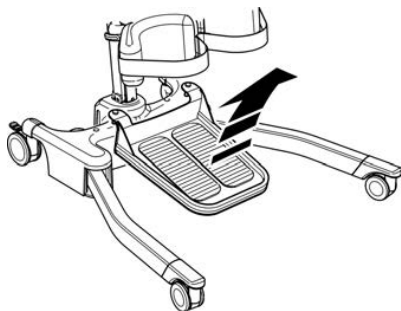
El Oxford Journey tiene un almohadillado ajustable para las rodillas. Por razones de seguridad y ergonomía, se recomienda que se lleve a cabo cualquier operación sosteniendo la parte superior de la empuñadura de ajuste. El rango de desplazamiento es de 10,2 pulgadas (260 mm). El ajuste se lleva a cabo siguiendo dos pasos sencillos. PASO 1 lleve la palanca de ajuste del almohadillado para rodillas hacia la izquierda para desbloquearlo. PASO 2 lleve el asa de empuje hacia abajo o hacia arriba para escoger la posición correcta. Una vez hallada la posición deseada, simplemente lleve la palanca de ajuste del almohadillado para rodillas hacia la derecha para bloquearlo, NOTA: la palanca puede operarse desde cualquiera de los dos lados del elevador.



10. Plataforma desmontable para los pies

El Oxford Journey tiene una plataforma para los pies. Para extraer la plataforma para los pies, póngase en la parte delantera del Oxford Journey y levante la plataforma para los pies desde la parte central del conjunto.

NOTA: Tenga cuidado al cambiar la plataforma de pies de la posición más baja, ya que es pesada. Utilice siempre técnicas de transferencia y manipulación apropiadas.

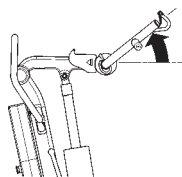


⚠ ADVERTENCIA

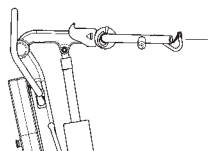
Utilice siempre la plataforma para pies cuando sienta o para a un paciente. Una vez que el paciente está totalmente incorporado, puede retirar la plataforma para pies a fin de realizar ejercicios de caminata.

11. Cuernos de vaca ajustables

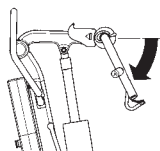
El Oxford Journey cuenta con un mecanismo ajustable de “cuernos de vaca” o barra extensora. Esto permite al proveedor de cuidados ubicar los “cuernos de vaca” en una posición cómoda para adaptarse al entorno del paciente. Los cuernos de vaca tienen tres posiciones. La posición 1 es más adecuada para un paciente de tamaño grande o alto; la posición 2 es más adecuada para un paciente de tamaño mediano o promedio; y la posición 3 es más adecuada para un paciente de tamaño pequeño, pediátrico o para levantar a un paciente de una silla baja. (Tenga en cuenta que éstas son pautas solamente, por lo tanto puede que deba adaptar la posición para proporcionar comodidad al paciente). Para escoger una de las tres posiciones de los “cuernos de vaca”, simplemente tire del gatillo hacia la parte posterior del elevador mientras sostiene los “cuernos de vaca”. A continuación, escoja la posición deseada, tal como indica la calcomanía de posiciones, y suelte el gatillo para fijarla. Los “cuernos de vaca” presentan tres alternativas de posiciones para elevar al paciente y una más para adoptar la posición de almacenamiento o plegado.



Posición 1



Posición 2



Posición 3



Posiciones de los “cuernos de vaca” para elevar al paciente

8. Precauciones de seguridad

Por favor, lea y siga las precauciones de seguridad que figuran más abajo. El funcionamiento y uso del elevador para pacientes Oxford es sencillo y fácil de comprender. Siguiendo estas precauciones básicas de seguridad, las operaciones de elevación serán fáciles y estarán libres de problemas.

LEA Y COMPRENDA EL MANUAL DE INSTRUCCIONES DEL USUARIO ANTES DE UTILIZAR SU ELEVADOR “JOURNEY”

ADVERTENCIA: Información de seguridad importante sobre peligros que podrían ocasionar lesiones serias.

PRECAUCIÓN: Información para evitar daños al aparato.

NOTA: Información a la cual usted debe prestar atención especial.

▲ ADVERTENCIA

- Solamente personal de salud capacitado y competente debería operar los elevadores de pacientes Oxford.
- Planifique SIEMPRE sus operaciones de elevación antes de comenzar.
- Repase SIEMPRE la LISTA DE COMPROBACIÓN DIARIA antes de utilizar el elevador.
- Familiarícese SIEMPRE con el control de funcionamiento y características de seguridad del elevador antes de levantar al paciente.
- NO utilice una eslinga a no ser que esté recomendada para su uso con el elevador.
- Verifique SIEMPRE que la eslinga es adecuada para el paciente en particular y que su tamaño y capacidad son correctos.
- No utilice NUNCA una eslinga si está deshilachada o presenta signos de daño.
- Encaje SIEMPRE la eslinga de acuerdo con las instrucciones que se indican (instrucciones del usuario).
- NO supere la carga de trabajo de seguridad.
- Compruebe SIEMPRE que la carga de trabajo de seguridad del elevador es adecuada para el peso del paciente.
- Lleve SIEMPRE a cabo las operaciones de elevación de acuerdo con las instrucciones en el manual del usuario.
- NUNCA desconecte o deje de realizar un control de seguridad o característica de seguridad porque parezca más fácil para el funcionamiento del elevador.
- NO intente maniobrar el elevador empujando el mástil, el brazo principal o al paciente.
- Maniobre SIEMPRE el elevador con el mango / almohadillado de empuje para pies proporcionado.
- Haga SIEMPRE descender al paciente a la posición cómoda más baja posible antes de transferirlo.
- NO empuje un elevador cargado a velocidades que superen un ritmo de caminar lento (3 kilómetros/hora, 0,8 metros/segundo).
- NO empuje el elevador sobre terrenos desnivelados o con baches. Especialmente, si está cargado.

- NO intente empujar o tirar de un elevador cargado sobre una obstrucción en el suelo.
- NUNCA fuerce los controles de funcionamiento/seguridad. Todos los controles son fáciles de utilizar y no requieren el uso de fuerza excesiva.
- La carga MÍNIMA necesaria para bajar el elevador de manera manual utilizando la función mecánica de descenso de emergencia equivale a 30 kg.
- NO aparque un elevador cargado sobre NINGUNA superficie en cuesta.
- NO utilice elevadores eléctricos en una ducha.
- NO cargue un elevador eléctrico en un baño o en una ducha.
- NO levante a un paciente a no ser que esté entrenado y sea competente para hacerlo.
- NO utilice el elevador, ni permita que se lo utilice, para ningún otro propósito.
- NO lleve el elevador dando tumbos hacia abajo en escaleras, tanto si está cargado como si está descargado.
- NO intente pasar con un elevador cargado por una pendiente que supere 1:12 (aproximadamente 5 grados).
- NO intente pasar con el elevador por una pendiente sin que haya alguien para ayudarlo.
- NO lo utilice en un ambiente húmedo o corrosivo, como por ejemplo al lado de una piscina.

9. Instrucciones para la carga

Cuando la central eléctrica necesita recarga, se la extrae del elevador y se conecta a una unidad externa de carga.

Joerns Healthcare recomienda disponer de otra central eléctrica, de manera que una esté recargada continuamente.

1. Extraiga la central eléctrica del elevador. La central está sujeta por un simple pestillo en la parte superior de la misma. Levante el pestillo y la central eléctrica quedará liberada.
2. Conecte la central eléctrica con la unidad de carga. La colocación y sujeción de la central eléctrica con el cargador es la misma que para el elevador.
3. Conecte el enchufe del cargador a una toma de electricidad y encienda la fuente de energía.
4. La acción de carga es automática y llenará totalmente las baterías en un período de entre cuatro (4) horas. **Nota:** Incluso si deja el cargador conectado durante períodos extensos no permitirá que se produzca una sobrecarga en las baterías.
 - a) Luz verde: Indica que el suministro eléctrico está encendido.
 - b) Luz amarilla: Indica que la batería se está cargando.
 - c) Las baterías estarán totalmente cargadas cuando se apague la luz amarilla.

Nota: Se recomienda que cargue la batería no bien reciba el producto.

5. Para hacer funcionar de nuevo el elevador, APAGUE la red de suministro eléctrico y desconecte el cargador de la central eléctrica. Monte la central eléctrica en el elevador y compruebe que el pestillo que sujeta la caja en su sitio esté perfectamente engranado. Al quedar perfectamente engranado, oírá un “clic”. Si bien la carga de los elevadores eléctricos Oxford es simple sencilla, es importante que siga las instrucciones de carga con precaución. Preste especial atención a los puntos siguientes, que le ayudarán a evitar problemas con las baterías descargadas.

ADVERTENCIA

- La batería, el cargador, el control de mano y la caja de control NO deben ser abiertos por personal no autorizado. (Comuníquese con el distribuidor por reparaciones y reclamos de la garantía).
- NO toque las terminales de la batería ni el cargador.
- MANTENGA las baterías completamente cargadas. Ponga la batería a cargar siempre que no esté utilizando el dispositivo. Si le resultase más práctico, póngala a cargar durante la noche. El cargador no permitirá que las baterías se sobrecarguen.
- NUNCA permita que las baterías se gasten por completo. No bien suene la alarma de advertencia, complete la operación de elevación y ponga a cargar la batería.
- A fin de evitar posibles daños permanentes en la batería, debe colocar la batería a cargar en cuanto la pantalla indique el símbolo de la batería a la mitad.
- NUNCA almacene la batería durante largos períodos de tiempo sin realizar cargas periódicas durante el período de desuso.
- SIEMPRE compruebe que la toma del cargador a la red de suministro eléctrico esté apagada antes de conectar o desconectar la batería.

- **NUNCA** deje la batería conectada con la toma del cargador a la red de suministro eléctrico apagada.
- **NO** deje el cargador encendido con la batería desconectada.
- **NO** use el elevador mientras carga la batería.
- **COMPRUEBE** que el elevador no se esté cargando antes de desplazarlo, ya que podría dañar la conexión eléctrica.
- **NUNCA** desconecte la toma del cargador tirando del cable.
- **PROCURE** no tropezar con el cable del cargador.
- **NO** cargue el elevador eléctrico en el cuarto de baño.

10. Plan de mantenimiento y lista de comprobación diaria

Todos los productos Oxford requieren un mantenimiento mínimo; sin embargo, es necesario llevar a cabo algunas comprobaciones y procedimientos de seguridad. A continuación se indica un plan de tareas DIARIAS. Realizar comprobaciones diarias y mantenimiento, inspección y prueba cada seis meses asegurará que el elevador se mantiene en condiciones óptimas de funcionamiento. Si lo pide, le enviaremos una lista de piezas de repuesto.

La **PRUEBA DE CARGA** y la certificación sólo deben llevarse a cabo por personal cualificado o por un agente / concesionario de servicio autorizado.

LISTA DE COMPROBACIÓN DIARIA: Joerns Healthcare recomienda encarecidamente realizar las siguientes comprobaciones de manera diaria y antes de utilizar el elevador.

- **ASEGÚRESE** de que las ruedas del elevador se mueven con normalidad.
- **EXAMINE** la barra de extensión (cuernos de vaca) para comprobar que está firmemente sujeta al larguero.
- **COMPRUEBE** que los amarres y ganchos del arnés del soporte de seis puntos no presentan daños ni signos de desgaste excesivo.
- **COMPRUEBE** que las patas abren y cierran correctamente y pueden quedar trabados con seguridad en todas las posiciones abiertas y cerradas.
- **ACCIONE** el control de mano para comprobar que el brazo sube y baja de manera correcta.
- **ASEGÚRESE** de que el panel de visualización de del control **NO PRESENTE** un símbolo de llave encendido ni se oiga una señal al pulsar los botones de subir y bajar.
- Compruebe el buen funcionamiento del botón de parada de emergencia.
- **EXAMINE** los arneses para determinar si se ha producido un desgaste excesivo. **NO** utilice los arneses si detecta signos de daños o desgaste.
- **CONFIRME** que no suene la alarma de baja batería del elevador cuando acciona el control de mano. Si sonase la alarma, **NO** use el dispositivo y ponga a cargar las baterías.
- **ASEGÚRESE** de que los puntos de conexión del actuador estén seguros.
- Realice una **INSPECCIÓN VISUAL** de todas las piezas de fijación y anclaje y asegúrese de que todas ellas están instaladas de forma segura antes de su uso.

Mantenimiento, Inspección Y Prueba

Joerns Healthcare recomienda realizar una inspección y comprobación completa y periódica del elevador y de los accesorios de elevación, como las eslingas. La frecuencia de la verificación varía de acuerdo con la localidad; compruebe con su distribuidor local o entidad gubernamental, según corresponda, en lo referente a la frecuencia de verificación estipulada. Todas las verificaciones y pruebas deben llevarse a cabo según las recomendaciones y procedimientos explicados en el presente manual. Joerns Healthcare recomienda que el mantenimiento, inspección y comprobación certificada las lleve a cabo un agente o proveedor de mantenimiento autorizado.

NOTA: Estas recomendaciones se dan en cumplimiento de los requisitos de 1998 N° 2307 Salud y Seguridad: Normas relativas a Operaciones de Elevación y Equipo de Elevación de 1998. Esta norma es del Reino Unido. Fuera del Reino Unido, revise los requisitos aplicables a su país.

Limpieza

Limpie con jabón corriente y agua, y/o con cualquier desinfectante para superficies duras. Deben evitarse limpiadores químicos o abrasivos, ya que pueden dañar el acabado de la superficie del elevador. No moje ninguna pieza eléctrica. Después de la limpieza, la unidad debe secarse completamente.

Eliminación al final de la vida útil

Batería: Todas las baterías del producto y los accesorios que lo acompañan deben reciclarse por separado. Las baterías deben desecharse de acuerdo con las normas o reglamentos locales o nacionales.

Arneses: Los arneses y accesorios de material asociados deben clasificarse como residuos combustibles de acuerdo con las normativas locales o nacionales.

***ESTAS COMPROBACIONES DEBEN INCLUIR:**

| | Inicia lmente | Antes del uso | Intervalos de servicio sintervalle |
|---|------------------|------------------|--|
| 1. BRAZO PRINCIPAL: Compruebe la sujeción del brazo principal al mástil. Asegúrese de que sólo exista un mínimo movimiento lateral del brazo principal y de que el brazo principal esté libre para girar en su rodamiento. | ✓ | ✓ | ✓ |
| 2. PUNTOS DE SUJECIÓN DE ESLINGA: Compruebe que los ganchos y los broches de sujeción de la eslinga en la barra extensora y brazo principal no presenten signos de desgaste. | ✓ | ✓ | ✓ |
| 3. MÁSTIL: Verifique el funcionamiento del dispositivo de bloqueo del mástil. Asegúrese de que el mástil encaja completamente en el alojamiento. | ✓ | ✓ | ✓ |
| 4. CUERNOS DE VACA: Compruebe que los “cuernos de vaca” estén colocados en la posición correcta. | ✓ | ✓ | ✓ |
| 5. ACTUADOR: El actuador no requiere más mantenimiento que comprobar que funciona correctamente y escuchar si hay ruidos inusuales. | | | ✓ |
| 6. ALMOHADILLADO PARA RODILLAS: Compruebe que la correa del almohadillado para rodillas esté ajustada correctamente. | ✓ | ✓ | |
| 7. MONITOR SMART: Compruebe el buen funcionamiento del botón de parada de emergencia. Compruebe que la toma del control de mano esté en perfecto estado. Verifique que el control de mano funciona correctamente. Verifique los controles redundantes y confirme que funcionan correctamente. Nota: La carga MÍNIMA necesaria para bajar el elevador de manera manual mecánica de descenso de emergencia equivale a 30 kg. | ✓ | ✓ | ✓ |
| 8. BATERÍAS: Las baterías están alojadas en la unidad de alimentación eléctrica y no requieren ningún mantenimiento excepto su carga regular tal y como se detalla en las instrucciones de carga. Compruebe que las conexiones están limpias. | | | ✓ |
| 9. BATERÍAS (CARGA): Confirme que el elevador no emite una alarma de baja carga de baterías cuando hace funcionar el control de mano. Si suena la alarma, no utilice el elevador y ponga a cargar la batería inmediatamente. | ✓ | ✓ | |
| 10. AJUSTE DE LAS PATAS: Compruebe que las patas funcionan en toda su extensión (hacia dentro / hacia fuera). | ✓ | ✓ | ✓ |
| 11. RUEDAS: Compruebe que todas las ruedas están firmemente sujetas a las patas. Verifique la libre rotación de las ruedas y de sus pivotes. | ✓ | ✓ | ✓ |
| 12. LIMPIEZA: Limpie con jabón corriente y agua, y/o con cualquier desinfectante para superficies duras. Deben evitarse limpiadores químicos o abrasivos, ya que pueden dañar el acabado de la superficie del elevador. No moje ninguna pieza eléctrica. Después de la limpieza, la unidad debe secarse completamente | | ✓ | ✓ |

| | Inicia lmente | Antes del uso | Intervalos de servicio sintervalle |
|---|------------------|------------------|--|
| 13. PRUEBA DE CARGA: La prueba de carga debe realizarse de acuerdo con los procedimientos de prueba del fabricante. Se recomienda encarecidamente realizar la prueba por un servicio técnico autorizado. | | | ✓ |
| 14. BASE Y RUEDAS: Asegúrese de que la base está uniforme y nivelada (las cuatro ruedas en contacto con el suelo). | ✓ | ✓ | ✓ |
| 15. ESLINGAS: Vea si están desgastadas o deshilachadas. | ✓ | ✓ | ✓ |
| 16. LUBRICACIÓN: Lubrique las bisagras de pivote con aceite de silicona, incluyendo las conexiones del brazo principal, las piezas de los pedales, la bisagra de la barra extensora (hágalo sólo si es necesario). | | | ✓ |
| 17. CONJUNTO DE MANO: Asegúrese de que está bien enchufado al controlador. | ✓ | ✓ | |

11. Especificaciones técnicas

| | | |
|--|---------------------|---------|
| Carga de trabajo segura | 341 lbs | 155 kgs |
| Longitud total máxima | 39,4 pulgadas | 1000 mm |
| Longitud total mínima | 36,8 pulgadas | 935 mm |
| Altura total máxima..... | 63,0 pulgadas | 1600 mm |
| Altura total mínima | 44,5 pulgadas | 1130 mm |
| Altura máxima de la barra de extensión | 60,2 pulgadas | 1530 mm |
| Altura mínima de la barra de extensión | 28,4 pulgadas | 720 mm |
| Radio de giro..... | 45,1 pulgadas | 1145 mm |
| Patas abiertas - Anchura externa | 38,2 pulgadas | 970 mm |
| Patas abiertas - Anchura interna..... | 34,5 pulgadas | 875 mm |
| Patas cerradas - Anchura externa | 27,0 pulgadas | 685 mm |
| Patas cerradas - Anchura interna | 22,2 pulgadas | 590 mm |
| Punto más ancho (entre abrazaderas de soporte) | 26,8 pulgadas | 680 mm |
| Altura total de las patas..... | 4,3 pulgadas | 110 mm |
| Distancia al suelo | 1,2 pulgadas | 30 mm |
| Par de ruedas delanteras..... | 3,0 pulgadas | 75 mm |
| Ruedas traseras con freno..... | 4,0 pulgadas | 100 mm |

Pesos

| | | |
|---|----------------|----------|
| Mástil, base y conjunto de brazo principal | 82,4 lbs | 37,4 kgs |
| Unidad de batería..... | 6,6 lbs | 3,0 kgs |
| Unidad de alimentación | 89,0 lbs | 40,4 kgs |
| Conjunto de la base (sin incluir batería) | 30,2 lbs | 13,7 kgs |
| Mástil y brazo principal (sin incluir batería)..... | 42,3 lbs | 19,2 kgs |
| Plataforma para pies | 9,9 lbs | 4,5 kgs |

NOTA: Para todas las dimensiones se aplican tolerancias de fabricación.

ESPECIFICACIONES ELÉCTRICAS:

| | |
|-----------------------------------|--|
| BATERÍAS..... | 24 voltios, tipo ácido de plomo selladas recargables |
| CAPACIDAD DE LA BATERÍA | 3,2 amperios hora |
| ENTRADA NOMINAL DEL CARGADOR..... | 100 - 240 V CA/ 50/60 Hz |
| SALIDA MEDIDA DEL CARGADOR..... | 29,5 V CC, Máx. 19 W |

PROTECCIÓN FRENTE A DESCARGAS ELÉCTRICAS

| | |
|---------------|--------------------------------|
| CARGADOR..... | CLASE II (EN 60601-1) |
| ELEVADOR..... | FUENTE DE ALIMENTACIÓN INTERNA |

GRADO DE PROTECCIÓN FRENTE A DESCARGAS

| | |
|---------------|---------------------|
| CARGADOR..... | TIPO B (EN 60601-1) |
| ELEVADOR..... | TIPO B (EN 60601-1) |

CONDICIONES AMBIENTALES

Al aire libre, la funcionalidad y seguridad especificadas pueden verse comprometidas.

RANGO DE TEMPERATURA Y HUMEDAD

| | |
|-----------------------|----------------------------------|
| TEMPERATURA..... | >+5°C a <+40°C |
| HUMEDAD RELATIVA..... | 20% a 90% a 30°C (no condensada) |

ALMACENAMIENTO

| | |
|--------------------------|----------------------------------|
| TEMPERATURA..... | >-10°C a <+50°C |
| HUMEDAD RELATIVA..... | 20% a 90% a 30°C (no condensada) |
| PRESIÓN ATMOSFÉRICA..... | 700 - 1060 Hpa |

CLASIFICACIONES IP

| | |
|------------------------|------|
| CAJA DE CONTROL..... | IPX4 |
| ACTUADOR | IPX4 |
| CARGADOR EXTERNO | IPX5 |
| BATERÍA..... | IPX5 |
| CONTROL DE MANO | IPX5 |

CICLOS DE TRABAJO

| | |
|----------------|------------------------|
| ACTUADOR | 10% (2 min. / 18 min.) |
| CARGADOR..... | 4 horas (aprox.) |

ACÚSTICA

| | |
|--|-------|
| NIVEL DE POTENCIA DE SONIDO (ESCALA PONDERACIÓN A) | 64 dB |
|--|-------|

EXPLICACIÓN DE LOS SÍMBOLOS:

Los signos enunciados a continuación se utilizan en el cargador, la unidad de control y la batería:



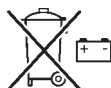
Este producto es un Dispositivo Médico de acuerdo con la Ordenanza de Dispositivos Médicos de la UE 2017/745.



Equipo de tipo B, según EN 60601-1



Equipo de clase



La batería no debe desecharse junto con los residuos domésticos. Las baterías deben desecharse de acuerdo con las normas o reglamentos locales o nacionales.



Las piezas de electrónica no deben desecharse junto con los residuos domésticos



Para uso en interiores solamente



ATENCIÓN: consulte los documentos adjuntos



Consulte las instrucciones del usuario antes de usar (Fondo azul).



Marca de certificación que indica la conformidad con los requisitos aplicables a los productos vendidos en Gran Bretaña.



Punto de contacto entre el fabricante de productos sanitarios no europeos, las autoridades nacionales competentes (Ministerio de Sanidad) y los organismos notificados.



Una identificación única para el producto destinada a proporcionar una identificación positiva única y armonizada a nivel mundial para todos los productos sanitarios a través de su distribución y uso.



Indica la entidad que importa el producto sanitario a la localidad.

WEEE Producers - Número de registro: WEE/GG0464RZ

12. Garantía

Joerns Healthcare cuenta con una red establecida de distribuidores autorizados y agentes técnicos que estarán gustosos de responder a todas sus inquietudes respecto a la adquisición, garantía, reparación y mantenimiento de los productos. Se recomienda que un distribuidor autorizado o agente técnico encarguen nuestros productos.

El distribuidor o representante opera el Programa de la garantía; de manera que es importante conservar el nombre, dirección y teléfono para poder establecer contacto en caso de que surja algún problema. Si tiene dudas acerca del lugar de compra del elevador, Joerns Healthcare puede ubicar al proveedor si usted cita el número de serie del producto.

Todas las reclamaciones respecto de la garantía están sujetas a la correcta utilización y mantenimiento del producto, de acuerdo con el manual de instrucciones suministrado con cada elevador. La garantía pierde validez ante cualquier daño causado por el uso en condiciones ambientales inadecuadas o por falta de mantenimiento del producto según las instrucciones de mantenimiento para el usuario. Sus derechos legales no se verán afectados.

RECUERDE: Póngase en contacto con su distribuidor autorizado o agente técnico por adquisiciones, reparaciones, servicio y mantenimiento certificados.

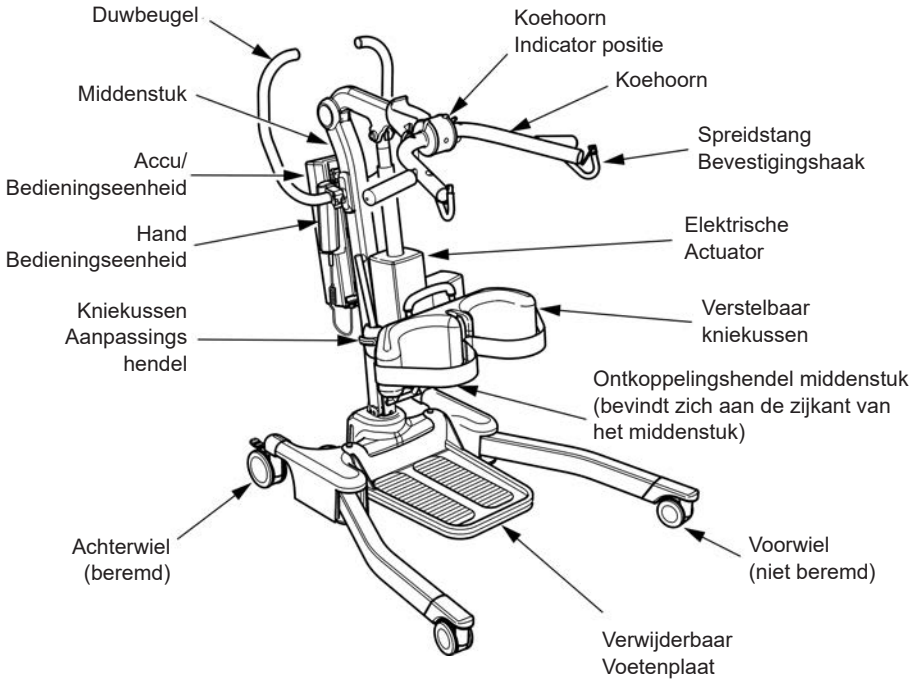
Su distribuidor:

Inhoudsopgave

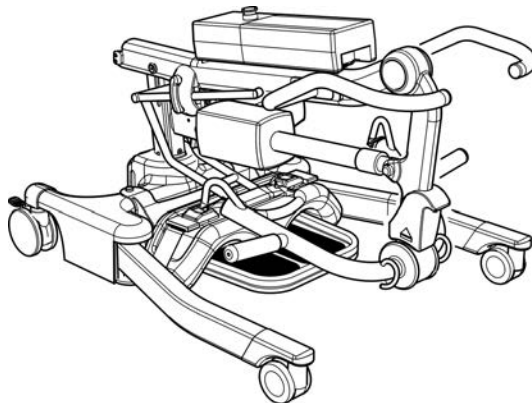
| | |
|---|-----|
| 1. De Oxford Journey patiëntenlift..... | 123 |
| 2. Inleiding: Uw lift | 124 |
| 3. Handleiding voor montage en gebruik | 125 |
| 4. Gebruik van de sling..... | 130 |
| 5. Tillen met uw Oxford Journey lift..... | 132 |
| 6. Smart Monitor & Handset | 134 |
| 7. Gebruiksaanwijzingen | 138 |
| 8. Veiligheidsmaatregelen | 141 |
| 9. Oplaad instructies..... | 143 |
| 10. Onderhoudsschema en dagelijkse controle | 145 |
| 11. Technische specificaties | 148 |
| 12. Garantie..... | 151 |

1. De Oxford Journey patiëntenlift

Positie Klaar-Voor-Gebruik



Positie Voor Opslag



2. Inleiding: Uw lift

De Oxford Journey is een elektrische patiëntenlift. Elke Journey lift is voor verzending volledig gemonteerd, getest en gecertificeerd.

Het verpakkingsmateriaal bestaat uit een sterke kartonnen doos die speciaal voor vervoer van deze lift is gemaakt. Een aantal documenten wordt meegeleverd in een speciaal etui; deze moet u goed bewaren om ze, wanneer nodig, later nog eens te kunnen nalezen.

- TESTCERTIFICAAT
- PAKLIJST
- GEBRUIKERSHANDLEIDING

Het TESTCERTIFICAAT is een belangrijk document dat u nodig hebt voor uw verzekering. Het certificaat is zes maanden geldig, maar nadat deze termijn is verstreken, moet de lift volgens het onderhoudsschema worden gecontroleerd en onderhouden.

In die landen waar dit is vereist (Europa) kan een erkende dealer het onderhoud en de periodieke controles uitvoeren. Zorg ervoor dat uw lift in het onderhoudsschema van uw dealer wordt opgenomen. Als u niet zeker weet wat de onderhoudseisen in uw land zijn, neem dan contact op met uw dealer, uw medische zorgverlener en/of Joerns Healthcare.

WAARSCHUWING

Voorafgaand aan het dagelijkse gebruik van uw lift moeten de controles worden uitgevoerd zoals vermeld in de checklist in deze handleiding.

Het CE keurmerk: De Oxford Journey heeft het CE kenmerk en voldoet aan de onderstaande EG richtlijnen:



- Richtlijnen Medische hulpmiddelen 2017/745
- EMC Richtlijnen 2014/30/EU
- Richtlijnen Laag voltage 2014/35/EU

Verklaring van bedoeld gebruik

Deze lift is bedoeld om personen veilig vanaf de ene zit- of ligplaats op te tillen en naar een andere zit- of ligplaats over te brengen. (Bijvoorbeeld van een bed naar een rolstoel.) Joerns Healthcare adviseert voorafgaand aan de transfer van een client een volledige risicobeoordeling uit te voeren en de cliënt uitsluitend veilig over een korte afstand over te brengen.

De Oxford Journey is uitsluitend geschikt voor patiënten in de ZITTENDE positie die een zeker gewichtdragend vermogen hebben, maar hulp nodig hebben om te gaan staan. Door de voetplaat te verwijderen, kan de Oxford Journey patiëntenlift ook - na een zorgvuldige risicobeoordeling - als loophulp worden gebruikt.

De Oxford Journey is ontworpen ter ondersteuning en bevordering van een voor de patiënt én zorgverlener veilige omgang en transfer. De lift kan zonder gereedschappen worden opgevoeren. Hierdoor kan hij gemakkelijk worden opgeborgen in een omgeving waar de ruimte beperkt is en worden vervoerd in een kofferbak van voldoende grootte.

De Oxford Journey sta-hulp is ontworpen om te worden gebruikt in combinatie met de Oxford tilbanden. Voorbeelden van tilbanden die geschikt zijn voor deze liften zijn:

- Oxford Standing Sling
- Oxford Transport Sling

WAARSCHUWING

De Oxford patiëntenliften mogen uitsluitend worden bediend door volledig opgeleide/competente verzorgers.

Het is belangrijk dat gebruikers van dit product voldoende zijn opgeleid in correct gebruik en veilig handmatig hanteren. Joerns Healthcare raadt ten eerste aan om vóór elk gebruik een persoonlijke risicobeoordeling voor de patiënt uit te voeren om de veiligheid en het welzijn van de patiënt en zorgverlener(s) te allen tijde te bepalen. Joerns Healthcare kan niet verantwoordelijk worden gehouden voor onjuist of ongetraind gebruik met als gevolg letsel bij de patiënt en/of verzorger. Als u training nodig heeft over dit of een ander Joerns Healthcare-product, neem dan contact met ons op

Verwachte levensduur

De producten van Oxford voor professioneel gebruik zijn ontworpen en getest voor een minimale levensduur van tien (10) jaar, afhankelijk van het gebruik en de onderhoudsprocedures zoals in de handleiding worden vermeld. Wanneer het product niet volgens deze instructies wordt gebruikt, kan dit een nadelig effect hebben op de levensduur van het product.

Melden van ernstige incidenten

Wanneer tijdens gebruik van dit product een ernstig incident heeft plaatsgevonden, waarbij de patiënt en/of zorgverlener betrokken was/waren, moet dit aan de fabrikant van het product of de erkende distributeur worden gemeld. Indien dit incident heeft plaatsgevonden binnen de Europese Unie (EU), moet het ook aan de bevoegde autoriteit binnen de lidstaat worden gemeld.

3. Handleiding voor montage en gebruik

Inhoud Van De Doos

Zet de doos in een lege werkruimte en open hem voorzichtig. De doos bevat:

- OXFORD JOURNEY LIFT
- ETUI MET DOCUMENTEN
- HANDBEDIENING
- ACCU
- OPLAADSNOER
- OPLADER/STAANDER

⚠ WAARSCHUWING

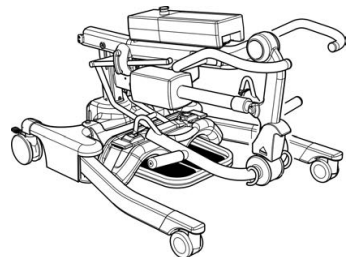
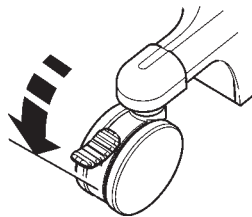
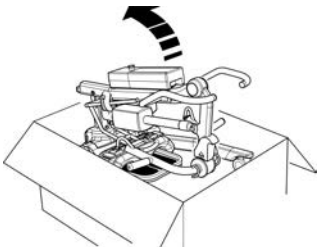
De Oxford Journey is zwaar en moet voorzichtig worden opgepakt. Misschien hebt u hulp nodig om de Oxford Journey lift uit de verpakking te tillen.

Montage

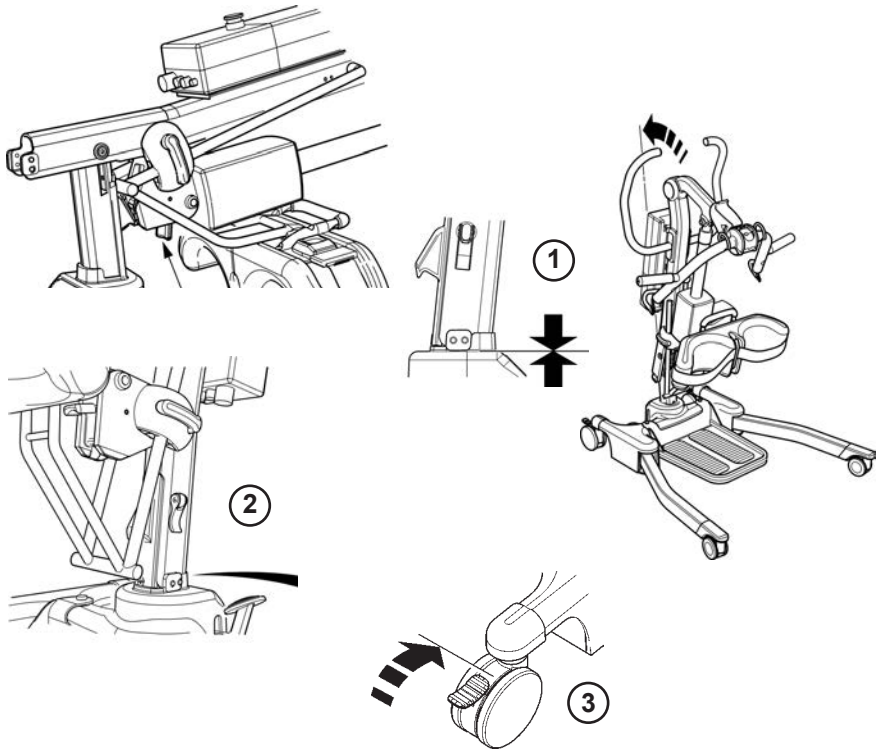
De Oxford Journey wordt opgevouwen aangeleverd, zoals u hem ook kunt opbergen. De montageprocedure is eenvoudig; de Oxford Journey wordt in drie gemakkelijke stappen klaargemaakt voor gebruik. U hebt hiervoor geen gereedschappen nodig.

1. Haal alle onderdelen uit de verpakking en leg deze op de vloer. Let op dat de lak niet wordt beschadigd.

Til de Oxford Journey voorzichtig uit de doos. Leg de lift plat op de vloer en controleer of de achterwielen vergrendeld zijn.



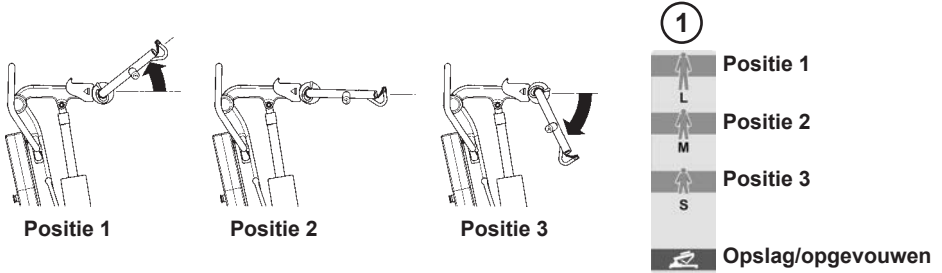
2. Om de Oxford Journey klaar te maken voor gebruik, zet u het middenstuk rechtop. Dit doet u door op de hiervoor bestemde knop, onder de actuator, te drukken (zoals in de afbeelding getoond). Hierdoor wordt het middenstuk ontkoppeld en kan het rechtop worden gezet. Zet het middenstuk rechtop (gebruik daarbij de bovenkant van de duwbeugel) en plaats het middenstuk in de sleuf (1). Vergrendel het middenstuk, als het goed op zijn plaats zit, met de hiervoor bedoelde vergrendelingshendel. Dit doet u door de vergrendelingshendel naar beneden te duwen in de richting van het middenstuk (2). Ontkoppel tot slot de zwenkwielen aan de achterzijde en de Oxford Journey is klaar voor gebruik (3).



⚠ OPGELET

Zorg dat uw vingers niet beklemd raken. Kom met uw handen niet in de buurt van de onderzijde van het middenstuk wanneer u deze in de sleuf zet. Zorg dat het vergrendelingsmechanisme goed vast zit en haal de zwenkwielen aan de achterzijde, die op de rem staan, van de rem af.

3. Zet het 'koehoornmechanisme' in een van de drie standen, zodat het optimaal aansluit bij de patiënt en/of omgeving. Om de positie van de koehoorn te wijzigen, trekt u gewoon de pal naar achteren in de richting van de achterzijde van de lift, terwijl u de koehoorn vasthoudt. Kies vervolgens de gewenste positie, zoals aangegeven op de afbeelding (1) en laat de pal los, zodat deze kan vergrendelen. De lift is nu klaar voor gebruik.

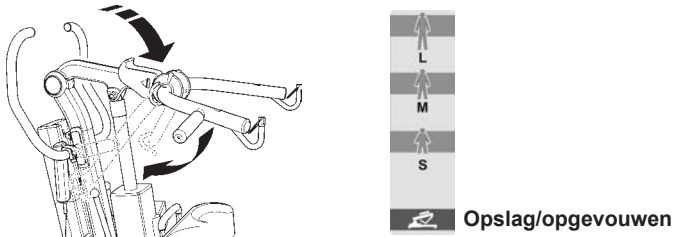


NB: op pagina 12 vindt u de richtlijnen voor de verschillende standen van de koehoorn.

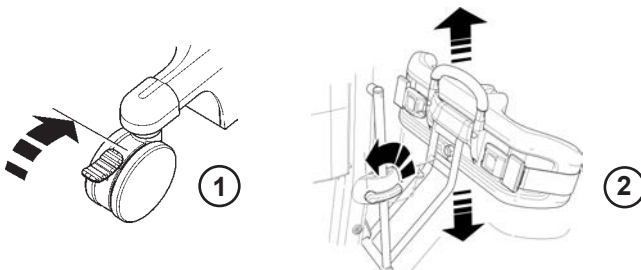
Demontage

Om de Oxford Journey te demonteren, volgt u de vier eenvoudige stappen zoals hieronder aangegeven. U hebt geen gereedschappen nodig voor demontage.

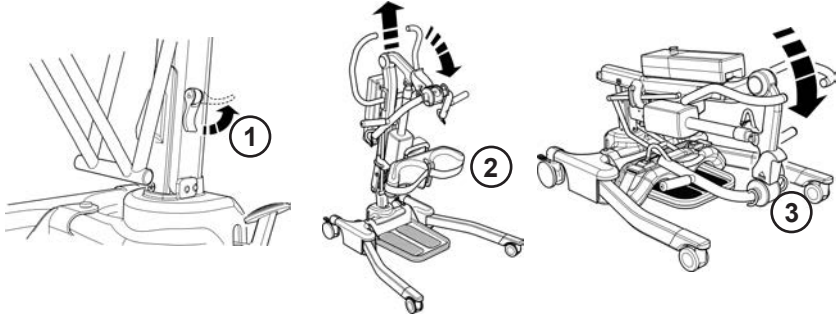
1. Laat de hefboom in de laagste positie zakken en zet de koehoorn in opgevouwen (opslag) positie.



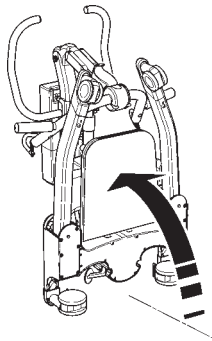
2. Controleer of de achterwielen op de rem staan (1). Zet het kniekussen in de hoogst mogelijke positie (2).



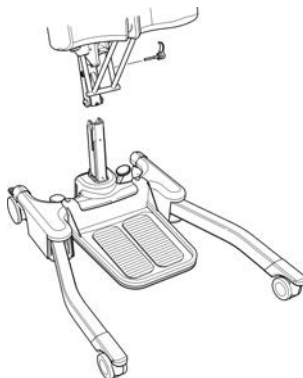
3. Maak de hendel die het middenstuk vergrendelt, los door hem naar buiten, weg van het middenstuk, te trekken (1). Til het middenstuk omhoog met behulp van de duwbeugel, en duw het middenstuk dan rustig naar beneden (2). Duw het middenstuk voorzichtig naar het onderstel, tot u een 'klik' hoort (3). De 'klik' geeft aan dat het middenstuk vergrendeld is in de opgevouwen positie.



4. Wanneer de Oxford Journey opgevouwen is, kunt u hem met behulp van het onderstel en de duwbeugel rechtop zetten.



NB: Als u het middenstuk en de hefboom volledig van de basis en het onderstel wilt verwijderen, verwijder dan de vergrendelingshendel helemaal (verwijder de pin uit het middenstuk). Til het middenstuk en de hefboom vervolgens op om ze van de basis af te halen. Let op dat u de vergrendelingshendel en locatiepin niet verliest.

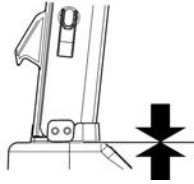


⚠ OPGELET

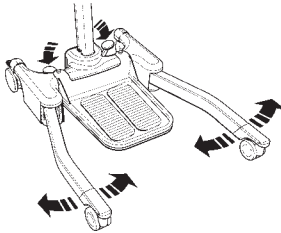
Wees altijd voorzichtig bij het opvouwen en ontvouwen van de Oxford Journey, zodat uw vingers niet beklemd raken. Volg de gebruiksaanwijzingen precies op en vraag om hulp als u niet zeker bent van de juiste procedure.

CONTROLEER VOOR GEBRUIK VAN DE LIFT ALTIJD HET VOLGENDE:

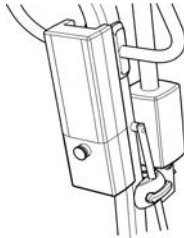
- of het middenstuk goed in positie is vergrendeld (zie de montage-instructies op pagina 6).



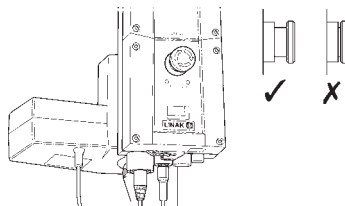
- of de poten van de lift vrijelijk kunnen openen en sluiten (bij gebruik van de voetpedalen).



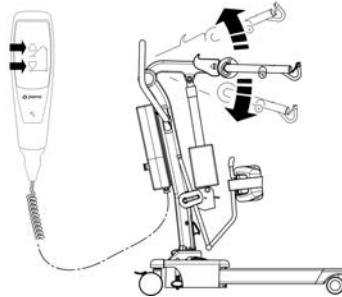
- of de accu op de lift is bevestigd en of de veer waarmee deze is bevestigd, goed op zijn plaats zit. Wanneer hij goed op zijn plaats zit, hoort u een 'klik'.



- of de rode noodstopknop, die op de bedieningskast zit, in de RUN (uit) positie staat.



- of de hefboom op de juiste wijze omhoog en omlaag gaat bij gebruik van de betreffende knoppen op de handbediening.



4. Sling richtlijnen

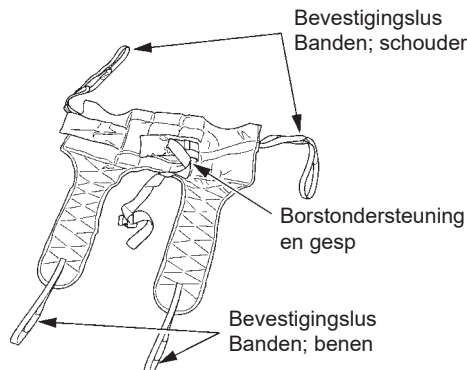
De Oxford Journey is geschikt voor patiënten in ZITTENDE positie. De onderstaande type slings zijn geschikt om met dit apparaat te gebruiken:

- * Oxford transport-sling (diverse maten beschikbaar)
- * Oxford sta-op sling (diverse maten beschikbaar)

GBRUIKERSHANDLEIDING VOOR SLINGS VOOR DE AKTIEVE TILLIFT

Zowel de transport sling als de sta-op sling zijn gemakkelijk aan te leggen en geschikt om patiënten ondersteuning te bieden bij transfers of bij het tot staan komen. Ze zijn niet bedoeld als sling voor algemeen gebruik. Er moet altijd door een gekwalificeerde persoon worden beoordeeld of de patiënt de sling kan gebruiken.

Transport Sling

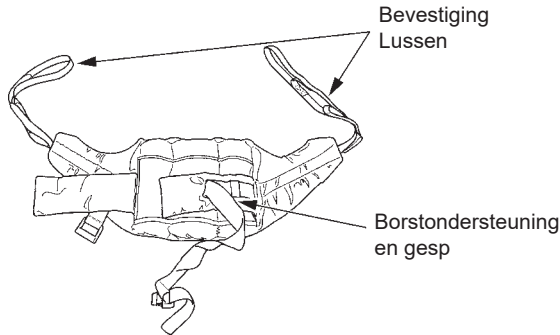


Instructies voor het omdoen

Leid de sling naar beneden langs de rug van de patiënt, waarbij de onderkant van de sling aan de onderzijde van de ruggengraat moet komen te zitten. Controleer of het rolgedeelte van de sling recht over de rug van de patiënt ligt. Bevestig de ondersteunende band rond de buik van de patiënt. Deze band hoeft niet strak te zitten. Hij is alleen maar bedoeld om de sling op zijn plaats te houden terwijl de lussen aan de Actieve Tillift worden bevestigd. Indien gewenst kan deze band ook weggelaten worden. Controleer of de armen van de patiënt zich buiten de sling bevinden (zie figuur C, pagina 133).

Til het been van de patiënt op en bevestig de beenband om en tussen de benen. Controleer of de sling niet gedraaid of gekreukeld is onder het dijbeen. Herhaal deze procedure voor het andere been. Bevestig de lussen van de sling aan de witte haken aan het eind van de handgrepen. Bevestig de lussen aan de linker en rechter haak van de hefvork, zonder ze over de beenbanden te kruisen. Doorgaans gebruikt u de middelste van de drie lussen. De patiënt is nu klaar om uit de stoel opgetild te worden. Nadat de patiënt is opgetild uit de stoel, is het comfortabeler als hij of zij wordt teruggebracht in zittende positie. Joerns Healthcare adviseert de sling regelmatig, en vooral voor gebruik, te controleren op rafels of beschadigingen. Gebruik de sling niet als hij versleten of beschadigd is.

Sta-op Sling



Instructies voor het omdoen

Leid de sling naar beneden langs de rug van de patiënt, waarbij de onderkant van de sling aan de onderzijde van de ruggegraat moet komen te zitten. Bevestig de ondersteunende band rond de buik van de patiënt. Deze band hoeft niet strak te zitten. Hij is alleen maar bedoeld om de sling op zijn plaats te houden terwijl de sling aan de Aktieve Tillift wordt bevestigd. Indien gewenst kan deze band ook weggelaten worden. Controleer of de armen van de patiënt zich buiten de sling bevinden (zie afbeelding A, pagina 133)

Let Op: Lees de gebruikershandleiding die met iedere sling wordt meegeleverd voor uitgebreide pasinstructies.

⚠ WAARSCHUWING

Joerns Healthcare adviseert de sling regelmatig en vooral voor gebruik, te controleren op rafels of beschadigingen. **GEBRUIK NOOIT** een sling die versleten of beschadigd is.

⚠ WAARSCHUWING

Oxford slings zijn niet verwisselbaar met producten van andere fabrikanten. Het gebruik van producten van andere fabrikanten in combinatie met Oxford producten kan onveilig zijn en leiden tot ernstig letsel bij de patiënt of de verzorger.

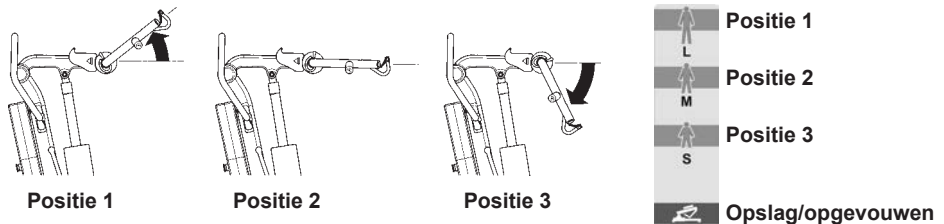
⚠ WAARSCHUWING

Raadpleeg de aanwijzingen met betrekking tot het maximale tilvermogen van de lift. Het vermogen van de sling wordt beperkt door het maximale vermogen van de lift.

5. Tillen met uw Oxford Journey

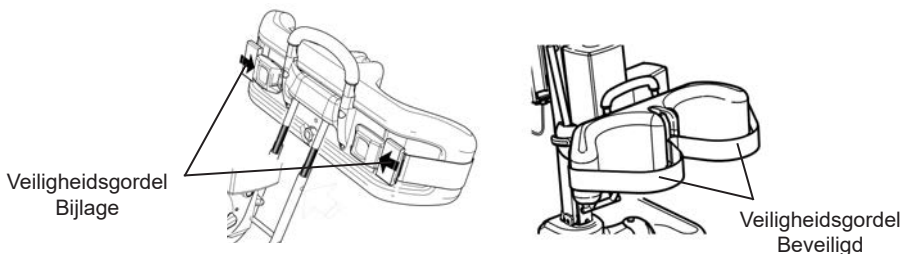
De Oxford Journey heeft een verstelbare 'koehoorn'. Hierdoor kan de verzorger de koehoorn in een positie zetten die comfortabel is voor de patiënt en zijn of haar omgeving. De koehoorn kan in 3 standen worden gezet. Positie 1 is het meest geschikt voor grote/lange patiënten, positie 2 is geschikt voor gemiddelde patiënten en positie 3 is geschikt voor kleine patiënten of kinderen, of wanneer een patiënt wil opstaan uit een lage stoel. (Merk op dat dit slechts richtlijnen zijn, de positie van de koehoorn moet zodanig worden afgesteld dat dit voor de patiënt comfortabel is.) Om de koehoorn aan te passen, hoeft u alleen maar de pal naar achteren te trekken naar de achterzijde van de lift, terwijl u de koehoorn vasthoudt. Kies vervolgens de gewenste positie, zoals aangegeven op de afbeelding, en laat de pal los, waarna deze wordt vergrendeld. De koehoorn heeft 3 verschillende standen om te tillen en 1 om de lift op te bergen/vouwen.

Tilposities koehoorn



Tillen vanuit een zittende positie

Kies voor de koehoorn de positie die het meest comfortabel is voor de patiënt en zijn of haar omgeving. Zet vervolgens de Aktieve Tillift zo neer dat de voeten van de patiënt op de voetenplaat rusten en de knieën tegen het kniekussen rusten. Pas het kniekussen aan en maak eventueel, indien gewenst, een veiligheidsriem vast.



Maak de lussen van de sling vast aan de grijze haken aan het eind van de handgrepen van de Oxford Journey. De patiënt kan zijn/haar handen op de handvatten laten rusten (zie figuur A of C). Kijk voor u begint te tillen of de lussen van de sling goed en op de juiste plaats zijn bevestigd. Druk nu op de UP knop (omhoog) op de handbediening om de patiënt omhoog te laten komen tot een staande positie (zie figuur B of D).

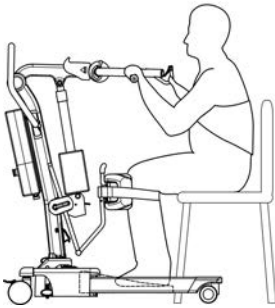
Sta-op Sling:

Fig. A

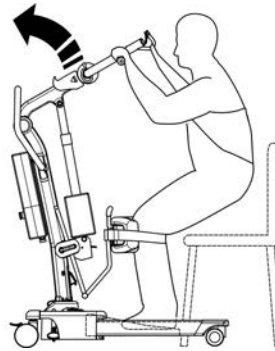


Fig. B

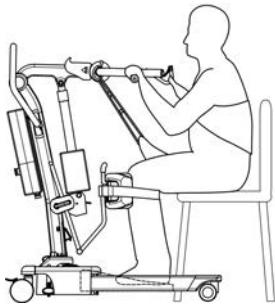
Transport Sling:

Fig. C

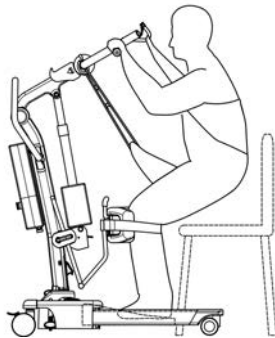


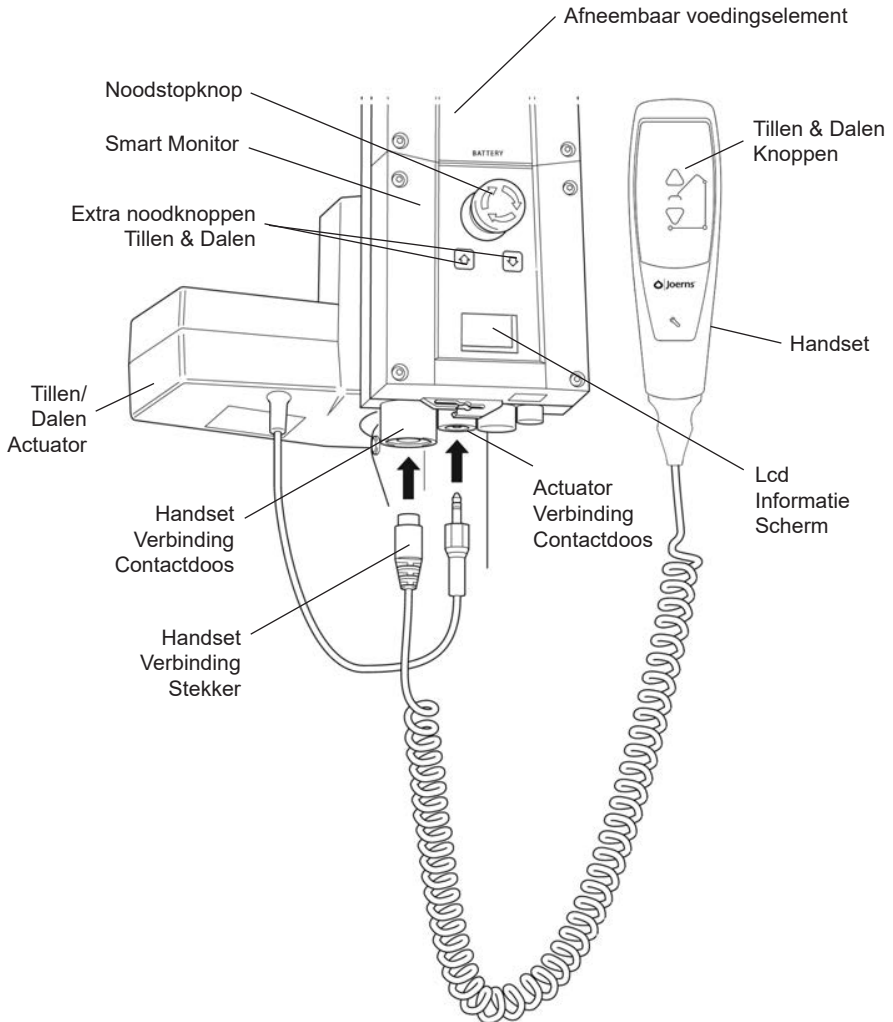
Fig. D

MERK OP: Joerns Healthcare adviseert een risicobeoordeling te maken voordat u begint met tillen.

⚠ WAARSCHUWING

Gebruik altijd de voetenplaat wanneer een patiënt in staande of zittende positie wordt geholpen. Als de patiënt eenmaal staat, kan de voetenplaat ook worden verwijderd, bijvoorbeeld voor loopoefeningen.

6. Smart Monitor & Handset



Bedoeld gebruik:

The Oxford Smart Monitor is een bedieningssysteem voor Oxford mobiele liften. De Smart Monitor slaat nuttige informatie op over de tillift die opgeroepen kan worden wanneer dit nodig is. Deze onderhoudsinformatie omvat:

- Aantal cycli
- Arbeidstijd van de actuator
- Aantal malen dat de tillift werd overbelast (poging tot optillen met een gewicht hoger dan de veilige belasting)
- Verstreken tijd sinds de laatste servicebeurt

De Oxford Smart Monitor bevat een microprocessor waarmee het mogelijk is onderhoudsgegevens via het LCD-scherm op de tillift af te lezen.

Kenmerken:

- Gegevensverzameling in de bedieningskast met weergave via het LCD-scherm
- Werkteller
- Intelligente cyclus-teller
- Onderhoudsindicator
- Service-intervalteller
- Informatie betreffende overbelasting
- 3-stapsindicator accu





Voordelen:

- Verbeterde veiligheid voor zowel client als verzorger
- Met één druk op de knop nauwkeurige onderhoudsgegevens beschikbaar
- Geoptimaliseerde levensduur van het product
- Gemakkelijk onderhoud voor mecaniciens en onderhoudsmonteurs

LCD-scherm:

De Oxford Smart Monitor biedt de optie om informatie via het LCD-scherm af te lezen. Het totale aantal tilcycli, de totale hoeveelheid werk, het aantal malen overbelasting en het aantal dagen dat is verstreken sinds de laatste onderhoudsbeurt kunnen worden afgelezen. Hierdoor kan de conditie van de liftactuator snel en gemakkelijk worden beoordeeld.

Door een halve seconde op de 'TIL'-knop op de gebruikershandset te drukken, krijgt men toegang tot deze informatie. Ook kan op de extra 'TIL'-knop op de Smart Monitor worden gedrukt.

| | | |
|---|---------|--|
|  | 12034 | — Totaal aantal tilcycli |
|  | 1257000 | — Totaal uitgevoerd werk (Amps * Secondes) |
|  | 7 | — Aantal malen overbelasting |
|  | 90/180 | — Aantal dagen (sinds de laatste servicebeurt) / Aantal dagen (tussen servicebeurten) |

Onderhouds- en Gebruiks informatie:



Het servicesymbool verschijnt op het scherm wanneer het tijd is voor een servicebeurt. Als de gebruikershandset is geactiveerd, geeft de Smart Monitor ook een geluidssignaal om de gebruiker opmerkzaam te maken op het feit dat er een servicebeurt nodig is.

Steeds als de toetsen tillen of dalen op de gebruikershandset worden ingedrukt, wordt het servicesymbool weergegeven. Neem direct contact op met uw erkende dienstverlener wanneer het servicesymbool wordt weergegeven.

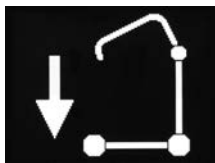


Als de tillift vanwege overbelasting stopt (een poging om meer dan de veilige belasting te tillen), verschijnt het symbool voor overbelasting op het LCD-scherm. De tillift houdt op te functioneren totdat het teveel aan gewicht (boven de veilige belasting) is verwijderd.

WAARSCHUWING

Indien het LCD-scherm op uw Smart Monitor een overbelasting heeft geregistreerd, adviseert Joerns Healthcare ALLE dagelijkse controles uit te voeren bij de tillift voordat deze opnieuw wordt gebruikt. Voor een overzicht van de dagelijkse controles wordt naar de gebruikershandleiding van de tillift verwezen. Joerns Healthcare adviseert eveneens contact op te nemen met uw erkende Oxford dienstverlener voor aanvullend advies.

Extra bedieningsknoppen op de lift:

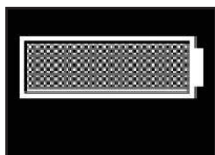


Dankzij de extra bedieningsknoppen op de tillift kan deze in geval van nood tillen of dalen.

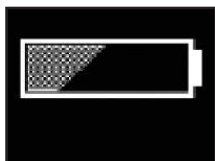


Als uw tillift is voorzien van elektrische positionering van het onderstel, zijn er eveneens extra bedieningsknoppen om het onderstel te openen en te sluiten.

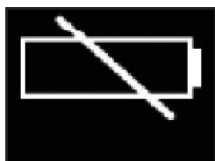
Informatie betreffende accu's:



Wanneer een volle batterij op het scherm zichtbaar is, betekent dit dat de accu volledig geladen is en de tillift klaar is voor gebruik.



Wanneer er een halflege batterij op het scherm zichtbaar is, betekent dit dat het tijd is om de accu op te laden.



Wanneer er een lege batterij op het scherm zichtbaar is, betekent dit dat de accu geen vermogen meer heeft en direct op de oplader moet worden geplaatst.

⚠ WAARSCHUWING

Om mogelijke permanente schade aan de accu te voorkomen, dient de accu opgeladen te worden zodra het icoontje van een halflege batterij zichtbaar is.

7. Instructies voor gebruik

WAARSCHUWING

De Oxford patiëntenliften mogen uitsluitend worden bediend door volledig opgeleide/competente verzorgers.

1. Verstellen van de poten

De poten van de Oxford Journey kunnen in breedte worden versteld. De poten kunnen uit elkaar worden gezet om de lift dichtbij stoelen of rolstoelen te kunnen plaatsen. De poten moeten naar elkaar toe worden geklapt tijdens transport of om door deurposten of smalle doorgangen te manoeuvreren. Aan de achterzijde van de basis bevindt zich een pedaal waarmee de positie van de poten aangepast kan worden. Door op de pedaal rechts (BENEDEN) te duwen, gaan de poten naar buiten, door op de pedaal links (OMHOOG) te duwen, gaan de poten naar binnen. De aanpassing kan zowel met of zonder patiënt in de lift worden uitgevoerd, maar moet altijd plaatsvinden terwijl de lift beweegt.

2. Zwenkwielen en remmen

De lift beschikt over twee beremde wielen, die gebruikt kunnen worden om te parkeren. Tijdens het tillen moeten de zwenkwielen vrij en niet geremd zijn, tenzij na een gepaste en gedegen risicobeoordeling anders blijkt. Zo kan de lift zijn natuurlijke zwaartepunt vinden. Als de wielen beremd zijn, zwaait de patiënt naar het zwaartepunt. Dit kan griezelig en oncomfortabel aanvoelen.

In een situatie dat de patiënt de lift waarschijnlijk met de voeten wegduwt voordat hij/zij wordt getild, waardoor er een risico op letsel voor patiënt en/of zorgverlener ontstaat, moeten de remmen bijvoorbeeld worden geactiveerd. Een ander voorbeeld van een situatie waarbij de remmen geactiveerd moeten worden, is als de sta-hulp bijvoorbeeld zonder voetenplaat wordt gebruikt (met de voeten van de patiënt op de vloer). Hierbij moet door het gebruik van de remmen worden voorkomen dat de lift tijdens het tillen 'wegloopt' van de patiënt, wat zou kunnen leiden tot een vermijdbare val en mogelijk letsel bij patiënt en/of zorgverlener.

3. Heffen en laten zakken van de hefboom

De beweging van de hefboom komt tot stand door middel van een krachtige elektrische motor die met een eenvoudige handbediening wordt bestuurd. De handbediening heeft twee knoppen met pijlen daarop, UP (omhoog) en DOWN (omlaag) áá. De motor stopt automatisch als de lift de grens bereikt (geldt voor beide richtingen). De handbediening wordt in een opening gestoken die zich aan de onderzijde van de bedieningskast bevindt.

4. Noodstop

De rode noodstopknop bevindt zich aan de voorzijde van de bedieningskast en wordt geactiveerd door hem in te drukken. Hierdoor wordt alle stroom naar de lift afgesneden; dit kunt u alleen ongedaan maken door de knop met de klok mee te draaien en dan los te laten.

5. Ongebruikte bediening

Alle Oxford Presence liften zijn op de bedieningskast voorzien van til- en daalknoppen. Deze bevinden zich onder de noodstopknop en kunnen worden gebruikt om de cliënt te tillen of te laten dalen in het geval dat de handbediening niet functioneert.

6. Mechanisch naar beneden in noodgevallen

Voor het geval dat zich een totale stroomstoring voordoet, is de motor toegerust met een mechanisme om de lift te laten zakken (de RED BOSS). Deze functioneert uitsluitend wanneer zich een patiënt in de lift bevindt. Om deze functie te activeren moet het mechanisme omhoog worden getrokken, waarna de lift langzaam begint te zakken.

Merk op: Het MINIMALE gewicht dat nodig is om de lift handmatig naar beneden te brengen via het mechanische noodmechanisme is 30 kg. Dit is een noodbediening en niet deze is niet bedoeld voor herhaaldelijk gebruik.

7. Accu's

De accu's zijn uitgerust met een ALARM, waardoor ze worden beschermd tegen totale ontlading. Het alarm klinkt wanneer de accu's opgeladen moeten worden en wanneer de handbediening wordt gebruikt. Het alarm klinkt niet onafhankelijk van de handbediening. NEGEER NOOIT HET WAARSCHUWINGSSIGNAAL. Beëindig de tilhandeling waar u mee bezig bent en plaats de accu op de oplader (zie de oplaadinstructies). Het spanningsniveau van de accu wordt weergegeven door de indicator op de bedieningskast.

⚠ OPGELET

De accu, oplader, handbediening, bedieningskast en motor mogen uitsluitend worden geopend door daartoe bevoegde mensen. (Neem contact op met uw leverancier voor garantie en reparaties).

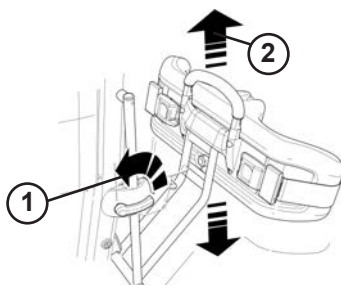
8. Slings

De Oxford Journey is geschikt voor patiënten in ZITTENDE positie. De onderstaande type slings zijn geschikt om met dit apparaat te gebruiken:

- Oxford Transport sling
- Oxford Sta-op sling

9. Verstellen kniekussen

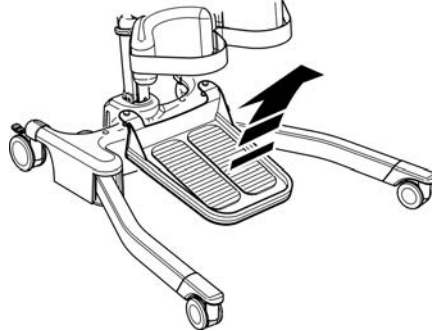
De Oxford Journey heeft een verstelbaar kniekussen. In verband met veiligheid en om ergonomische redenen wordt geadviseerd om tijdens het verstellen de bovenkant van de hiertoe bestemde hendel vast te houden. Het bereik is 26 cm (10,2"). Het verstellen kan eenvoudig in twee stappen worden uitgevoerd. STAP 1: draai de hendel voor het verstellen van het kniekussen naar links om hem te ontgrendelen. STAP 2: druk de hendel omlaag of trek hem omhoog om de juiste positie te kiezen. Wanneer de juiste positie is bereikt, draait u de hendel eenvoudig weer naar rechts om deze te vergrendelen. MERK OP dat de hendel vanaf beide kanten van de lift bediend kan worden.



10. Verwijderbare voetenplaat

De Oxford Journey heeft een verwijderbare voetenplaat. Om de voetenplaat te verwijderen, beweegt u deze naar de voorzijde van de Oxford Journey en tilt u vervolgens de plaat omhoog, vanuit het midden van de basis.

MERK OP: Wees voorzichtig bij het optillen van de voetenplaat, want hij is zwaar. Gebruik altijd de juiste techniek om deze zware plaat te tillen en te dragen.



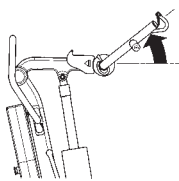
⚠ WAARSCHUWING

Gebruik altijd de voetenplaat wanneer een patiënt in staande of zittende positie wordt geholpen. Als de patiënt eenmaal staat, kan de voetenplaat ook worden verwijderd, bijvoorbeeld voor loopoefeningen.

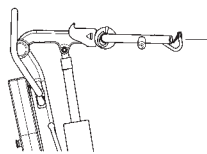
11. Verstelbare koehoorn

De Oxford Journey heeft een verstelbare 'koehoorn'. Hierdoor kan de verzorger de koehoorn in een positie zetten die comfortabel is voor de patiënt en zijn of haar omgeving. De koehoorn kan in 3 standen worden gezet. Positie 1 is het meest geschikt voor grote/lange patiënten, positie 2 is geschikt voor gemiddelde patiënten en positie 3 is geschikt voor kleine patiënten of kinderen, of wanneer een patiënt wil opstaan uit een lage stoel. (Merk op dat dit slechts richtlijnen zijn, de positie van de koehoorn moet zodanig worden afgesteld dat dit voor de patiënt comfortabel is.) Om de koehoorn aan te passen, hoeft u alleen maar de pal naar achteren te trekken naar de achterzijde van de lift, terwijl u de koehoorn vasthoudt. Kies vervolgens de gewenste positie, zoals aangegeven op de afbeelding, en laat de pal los, waarna deze wordt vergrendeld. De koehoorn heeft 3 verschillende standen om te tillen en 1 om de lift op te bergen/vouwen.

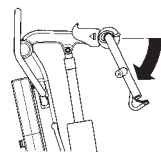
Tilposities koehoorn



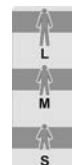
Positie 1



Positie 2



Positie 3



Positie 1

Positie 2

Positie 3



Opslag/opgevouwen

8. Veiligheidsmaatregelen

Lees en volg a.u.b. de volgende veiligheidsmaatregelen op. Het gebruik van Oxford is gemakkelijk en eenvoudig. Door het opvolgen van deze eenvoudige veiligheidsmaatregelen kunt u gemakkelijk en probleemloos tillen.

LEES EN BEGRIP DE GEBRUIKERSHANDLEIDING VOORDAT U UW “JOURNEY” TILLIFT GEBRUIKT

WAARSCHUWING: Belangrijke veiligheidsinformatie met betrekking tot gevaren die ernstig letsel kunnen veroorzaken.

OPGELET: Informatie om schade aan het product te voorkomen.

OPMERKING: Informatie die speciale aandacht behoeft.

WAARSCHUWING

- De Oxford patiëntenliften mogen uitsluitend worden bediend door volledig opgeleide/ competente verzorgers.
- Denk **ALTIJD** na over het tilproces voordat u begint.
- Voer **ALTIJD** de dagelijkse controle uit voordat u de lift gebruikt.
- Zorg er **ALTIJD** voor dat u bekend bent met de manier waarop de lift wordt bediend, en met de veiligheidskenmerken van de lift, voordat u een patiënt tilt.
- Gebruik **ALTIJD** een sling die wordt aanbevolen voor deze lift.
- Gebruik **ALTIJD** een sling die geschikt is en de juiste maat en het juiste vermogen heeft voor de betreffende patiënt.
- Gebruik **NOOIT** een sling die gerafeld of beschadigd is.
- Bevestig de sling **ALTIJD** volgens de meegeleverde instructies (gebruikershandleiding).
- Overschrijdt **NOOIT** het tilvermogen.
- Controleer **ALTIJD** of het tilvermogen van de lift geschikt is voor het gewicht van de patiënt.
- Voer het hefproces **ALTIJD** uit in overeenstemming met de instructies in de gebruikershandleiding.
- Ontkoppel **NOOIT** en ga **NOOIT** voorbij aan een besturings- of veiligheidskenmerk omdat het gemakkelijker lijkt om de lift te bedienen.
- Probeer **NOOIT** de lift te manoeuvreren door tegen het middenstuk, de hefboom of de patiënt te duwen.
- Manoeuvreer de lift **ALTIJD** met de hiervoor meegeleverde duwbeugel.
- Breng de patiënt voor een transfer **ALTIJD** in de laagste comfortabele positie.
- Duw een geladen lift **NOOIT** harder dan een langzaam wandeltempo (3km/uur of 0,8mtr/sec).
- Duw de lift **NOOIT** over een ongelijke of ruwe ondergrond. Vooral niet als zich een patiënt in de lift bevindt.
- Probeer **NOOIT** een lift met daarin een patiënt over een obstakel op de vloer te duwen of trekken.
- Forceer **NOOIT** de bediening of de veiligheidsknoppen. Alle knoppen zijn gemakkelijk en licht te bedienen.

- **Merk op: Het MINIMALE gewicht dat nodig is om de lift handmatig naar beneden te brengen via het mechanische noodmechanisme is 30 kg.**
- **Plaats een lift met daarin een patiënt NOOIT op een hellend vlak.**
- **Gebruik NOOIT een elektrische lift onder de douche.**
- **Laad de elektrische lift NOOIT op in een badkamer of doucheruimte.**
- **Til NOOIT een patiënt, tenzij u hiervoor bent getraind en weet hoe dit moet.**
- **Gebruik de lift NOOIT voor een ander doel en laat ook anderen de lift NOOIT voor een ander doel gebruiken.**
- **Ga NOOIT met de lift van een trap of tree af, ook niet zonder patiënt.**
- **Rij NOOIT tegen een helling op van meer dan 5 graden (1:12) met een patiënt in de lift.**
- **Rij NOOIT tegen een helling op als er geen tweede persoon aanwezig is om te helpen.**
- **Gebruik de lift NOOIT in vochtige of verwerende omgeving, zoals een zwembad.**

9. Oplaad instructies

De accu's bevinden zich in het accupak en worden opgeladen met behulp van een losse bureau-oplader.

Wanneer het accupak opgeladen moet worden, wordt het van de tillift afgehaald en in een aparte oplader geplaatst.

Joerns Healthcare raadt aan om een aanvullend accupak aan te schaffen zodat één accupak altijd opgeladen kan worden.

1. Verwijder het accupak van de tillift. Het pak wordt vastgehouden door een eenvoudige grendel aan de bovenkant van het accupak. Til de grendel op om het accupak te verwijderen.
2. Plaats het accupak in de oplader. Het plaatsings- en bevestigingsmechanisme van de oplader is hetzelfde als dat van de tillift.
3. Steek het netsnoer van de oplader in een geschikt stopcontact en schakel de elektriciteit AAN.
4. Het opladen gebeurt automatisch en de accu's worden in acht tot twaalf uur volledig opgeladen. Let op: de accu's kunnen niet "overladen" worden, zelfs niet wanneer u de stekker van de oplader voor langere tijd in het contact laat.
 - a) Groen licht - Geeft aan dat de stroomtoevoer is ingeschakeld.
 - b) Geel licht - Geeft aan dat de accu wordt opgeladen.
 - c) Accu is volledig opgeladen als het gele licht uitgaat.

OPMERKING: Het wordt aanbevolen de accu direct na ontvangst op te laden.

5. Schakel de elektriciteit UIT en verwijder het accupak uit de oplader om de tillift weer in gebruik te nemen. Bevestig het accupak aan de tillift en zorg ervoor dat de vergrendeling die de accu op zijn plaats houdt goed vastzit. "Klik" vast. Het opladen van de Oxford elektrische tilliften is eenvoudig en ongecompliceerd, maar het is belangrijk dat u de oplaad instructies nauwgezet opvolgt. Let a.u.b. met name op de volgende aanwijzingen, waarmee u kunt voorkomen dat er zich problemen voordoen met het ontladen van accu's.

WAARSCHUWING

- Accu's mogen **NOOIT** door onbevoegd personeel worden geopend. (Neem contact op met uw distributeur voor garantie en reparaties).
- **RAAK** de polen van de accu/oplader **NOOIT** aan.
- Controleer **ALTIJD** de accuspanningsmeter op het lcd-scherm.
- **HOUD** de accu's steeds opgeladen. Plaats de accu telkens wanneer de tillift niet wordt gebruikt, op de oplader. Of laad de accu's iedere nacht op, als u dit gemakkelijker vindt. Het is niet mogelijk de accu's te 'overladen'.
- Laat de accu's **NOOIT** volledig ontladen. Als het waarschuwingssignaal klinkt dat de accu's opgeladen moeten worden, maak dan de tilbeweging af waarmee u bezig bent, en plaats het voedingselement direct op de oplader.

⚠ WAARSCHUWING

- Om mogelijke permanente schade aan de accu te voorkomen, dient de accu opgeladen te worden zodra het icoontje van een halfllege batterij zichtbaar is.
- Als u het voedingselement voor langere tijd opbergt, zorg er dan voor dat u de accu's **REGELMATIG** oplaadt.
- Controleer **ALTIJD** of de stroomtoevoer naar de oplader is uitgeschakeld voordat u het voedingselement op de oplader plaatst of eraf haalt.
- Laat het voedingselement **NOOIT** in de oplader staan als de stroom niet is aangesloten.
- Laat de oplader **NIET** aan staan zonder dat er een accu in zit.
- **GEBRUIK** de lift **NIET** tijdens het opladen van de accu.
- Om schade aan de elektrische aansluiting te voorkomen, moet u steeds voordat u de lift verrijdt, **CONTROLLEREN** of hij niet is aangesloten op de oplader.
- **TREK NOOIT** de stekker van de oplader uit het contact door aan de kabel te trekken.
- **PAS OP** dat u niet over de laadkabel struikelt.
- Laad een elektrische tillift **NIET** op in een badkamer of doucheruimte.

10. Onderhoudsschema en dagelijkse controle

Alle Oxford producten zijn zodanig ontworpen dat ze minimaal onderhoud vergen. Desondanks zijn er enkele veiligheidscontroles en procedures noodzakelijk. Hieronder vindt u een overzicht van DAGELIJKSE controles. Een dagelijkse controle en een halfjaarlijkse servicebeurt, keuring en test zorgen ervoor dat de lift in optimale en veilige staat verkeert. Op verzoek is een lijst van reserveonderdelen beschikbaar.

De BELASTINGSTEST en certificering mogen uitsluitend worden uitgevoerd door gekwalificeerd personeel of een erkend onderhoudsbedrijf of dealer.

DAGELIJKSE CONTROLE:

Joerns Healthcare adviseert ten eerste de volgende controles dagelijks en voor gebruik van de lift, uit te voeren.

- ZORG ERVOOR dat de tillift vrij kan bewegen op de zwenkwielen.
- CONTROLEER of het juk (koehoornmodel) stevig aan de tilarm is bevestigd.
- ONDERZOEK de ophangpunten van het juk en de zij-ophangers op overmatige slijtage.
- ZORG ERVOOR dat het onderstel correct spreidt en sluit.
- GEBRUIK de handbediening om te controleren of de tilarm goed omhoog en omlaag beweegt.
- ZORG ERVOOR dat het display van de schakelkast GEEN steeksleutelsymbool heeft en dat er geen hoorbare pieptoon is wanneer de knoppen Omhoog / Omlaag worden ingedrukt.
- Test de werking van de noodstopknop van elektrische tilliften.
- ONDERZOEK tilbanden voor slijtage of andere schade. Gebruik een tilband NIET als deze beschadigd is.
- STEL VAST dat de tillift geen lage accuspanning-alarm laat afgaan wanneer de handbediening wordt gebruikt. Als het alarm afgaat, gebruik de tillift NIET maar laadt hem onmiddellijk op.
- ZORG ERVOOR dat de actuatorklemmen goed zijn vastgedraaid.
- CONTROLEER VISUEEL alle bevestigingen en bevestigingen en zorg ervoor dat ze goed vastzitten voor gebruik.

Onderhoud, Controle en Test

Joerns Healthcare adviseert de Oxford Journey tillift, liftaccessoires en slings regelmatig aan een grondige inspectie en test te onderwerpen.

De frequentie waarmee deze controles uitgevoerd moeten worden, verschilt per land. Neem daarom contact op met uw dealer of medische zorgverlener; zij kunnen u vertellen hoe vaak de controles uitgevoerd moeten worden. De inspectie en test moeten uitgevoerd worden volgens de aanbevelingen en procedures die hieronder omschreven staan. Joerns Healthcare adviseert dat het onderhoud, de inspectie en de gecertificeerde test wordt uitgevoerd door een erkend onderhoudsbedrijf of dealer.

NB: Deze aanbevelingen voldoen aan de eisen met betrekking tot regelgeving 1998 No. 2307 Gezondheid en Veiligheid: De regelgeving betreffende het tillen van personen en de liftinstallatie.

Reiniging

Reinig met gewone zeep en water en/of desinfectiemiddel voor harde oppervlakken. Vermijd agressieve chemische schoonmaakmiddelen of schuurmiddelen. Deze kunnen de afwerking van de tillift beschadigen. Maak de elektrische onderdelen niet nat. Na het reinigen moet het apparaat grondig worden gedroogd.

Afvalverwerking

Accu: Alle accu's in het product en begeleidende accessoires moeten apart worden gerecycled. De afvalverwerking van accu's dient plaats te vinden volgens lokale of nationale regelgeving.

Tilbanden: Tilbanden en gerelateerde accessoires moeten volgens lokale of nationale regelgeving als brandbaar afval worden gesorteerd.

***DE VOLGENDE CONTROLES MOETEN WORDEN UITGEVOERD:**

| | Aanvankelijk | Voor gebruik | Onderhoudsintervallen |
|---|--------------|--------------|-----------------------|
| 1. TILARM: controleer de bevestiging van de tilarm aan de mast. Vergewis u ervan dat de tilarm slechts minimaal zijwaarts kan bewegen en dat de tilarm vrij kan roteren op de lagers. | ✓ | ✓ | ✓ |
| 2. BEVESTIGINGSPUNTEN VAN DE TILBAND: Controleer de haken en bevestigingsclips van de tilband op het tiljuk en de mast op overmatige slijtage | ✓ | ✓ | ✓ |
| 3. MAST: controleer de werking van het mastvergrendelelement. Controleer of de mast volledig in de opening zakt. Controleer de servomotor aan de onderkant van het toestel. | ✓ | ✓ | ✓ |
| 4. SPREIDSTANG: Controleer of de spreidstang geactiveerd en in de juiste positie is. | ✓ | ✓ | ✓ |
| 5. ACTUATOR: De actuator vereist geen ander onderhoud dan controle op een juist functioneren en luisteren naar ongebruikelijke geluiden. | | | ✓ |
| 6. KNEIKUSSEN: Controleer of de versteller van het kniekussen goed is vastgemaakt. | ✓ | ✓ | |
| 7. SMART MONITOR: Controleer de werking van de noodstopknop. Controleer of het contact van de handbediening goed is geplaatst. Controleer of de handbediening correct functioneert. Controleer de extra bedieningsknoppen en stel vast of ze functioneren zoals bedoeld. Het MINIMALE gewicht dat nodig is om de lift handmatig naar beneden te brengen via het mechanische noodmechanisme is 30 kg. | ✓ | ✓ | ✓ |
| 8. ACCU'S: de accu's bevinden zich in het accupak en vereisen buiten het regelmatig opladen zoals beschreven in de oplaadinstructies geen ander onderhoud. Controleer of de aansluitingen schoon zijn. | | | ✓ |
| 9. Accu's (opladen): Stel vast of de tillift geen alarmsignaal voor lage-accuspanning afgeeft wanneer de handbediening wordt gebruikt. Als het alarmsignaal klinkt, gebruik de tillift dan niet en plaats de accu direct op de oplader. | ✓ | ✓ | |
| 10. AFSTELLEN ONDERSTEL: controleer of het onderstel volledig spreidt en sluit | ✓ | ✓ | ✓ |
| 11. ZWENKWIELLEN: controleer of alle zwenkwieken goed aan het onderstel bevestigd zijn. Controleer of de zwenkwieken vrij zwenken en draaien. | ✓ | ✓ | ✓ |
| 12. REINIGING: reinig met gewone zeep en water en/of desinfectiemiddel voor harde oppervlakken. Vermijd agressieve chemische schoonmaakmiddelen of schuurmiddelen. Deze kunnen de afwerking van de tillift beschadigen. Maak de elektrische onderdelen niet nat. Na het reinigen moet het apparaat grondig worden gedroogd. | | ✓ | ✓ |
| 13. BELASTINGTEST: De belastingtest moet worden uitgevoerd in overeenstemming met de testprocedures. Het wordt sterk aanbevolen de test door een erkende servicedealer te laten uitvoeren. | | | ✓ |

| | Aanvankelijk | Voor gebruik | Onderhoudsintervallen |
|---|--------------|--------------|-----------------------|
| 14. VOETSTUK EN ONDERSTEL: zorg ervoor dat het onderstel gelijk en vlak is (alle vier de wielen op de grond). | ✓ | ✓ | ✓ |
| 15. TILBANDEN: controleer op slijtage en rafelen. | ✓ | ✓ | ✓ |
| 16. SMERING: smeer de draaigewrichten waaronder mast- en tilarmverbindingen, pedaalelementen, jukgewricht (alleen indien nodig). | | | ✓ |
| 17. HANDBEDIENING: zorg dat deze goed aan het bedieningspaneel verbonden is | ✓ | ✓ | |

11. Technische specificaties

| | | |
|--|-------------------|---------|
| Werkbelasting | 341 lbs..... | 155 kgs |
| Maximale totale lengte | 39.4 inches..... | 1000 mm |
| Minimale totale lengte | 36.8 inches | 935 mm |
| Maximale totale hoogte | 63 inches | 1600 mm |
| Minimale totale hoogte | 44.5 inches | 1130 mm |
| Maximale hoogte tot aansluitingspunt..... | 60.2 inches | 1530 mm |
| Minimale totale hoogte tot aansluitingspunt..... | 28.4 inches | 720 mm |
| | | |
| Draaicirkel..... | 45.1 inches..... | 1145 mm |
| Poten gespreid - buitenmaat | 38.2inches | 970 mm |
| Poten gespreid - binnenmaat | 34.5 inches | 875 mm |
| Poten gesloten - buitenmaat | 27.0 inches | 685 mm |
| Poten gesloten - binnenmaat | 22.2 inches | 590 mm |
| Breedste punt (tussen draaghendels)..... | 26.8 inches | 680 mm |
| | | |
| Totale lengte van poten | 4.3 inches | 110 mm |
| Ruimte vanaf de grond..... | 1.2 inches | 30 mm |
| Voorwielen..... | 3.0 inches | 75 mm |
| Beremde achterwielen..... | 4.0 inches | 100 mm |

Gewichten

| | | |
|---|---------------|---------|
| Middenstuk, basis en hefboominstallatie | 82.4 lbs..... | 37.4 kg |
| Voedingselement..... | 6.6 lbs..... | 3.0 kg |
| Totaal | 89.0 lbs..... | 40.4 kg |
| Basis (exclusief accu)..... | 30.2 lbs..... | 13.7 kg |
| Middenstuk en hefboom (exclusief accu)..... | 42.3 lbs..... | 19.2 kg |
| Voetenplaat..... | 9.9 lbs..... | 4.5 kg |

NB: In de maatvoering kunnen zich door het fabricageproces geringe afwijkingen voordoen.

ELEKTRISCHE SPECIFICATIES:

| | |
|-----------------------------|---|
| ACCU'S | 24 volt oplaadbaar gesloten lood/zuurtype |
| ACCUVERMOGEN | 3.2 Ampère/uur |
| OPLADER WAARDE INPUT | 100 - 240 V AC/ 50/60 Hz |
| OPLADER WAARDE OUTPUT | 29.5 VDC, Max. 19 W |

SCHOKBESCHERMING

| | |
|-----------------|------------------------|
| ACCULADER | KLASSE II (EN 60601-1) |
| LIFT | INTERNE STROOMBRON |

MATE VAN SCHOKBESCHERMING

| | |
|-----------------|---------------------|
| ACCULADER | TYPE B (EN 60601-1) |
| LIFT | TYPE B (EN 60601-1) |

OMGEVINGSVOORWAARDEN:

Indien men de voorwaarden voor de omgeving overschrijdt, kan dit negatieve gevolgen hebben voor functionaliteit en veiligheid..

OPERATIONELE VOORWAARDEN:

| | |
|-----------------------------|------------------------------------|
| TEMPERATUUR | 5°C to 40°C |
| RELATIEVE VOCHTIGHEID | 20% to 90% @ 30°C - not condensing |
| ATMOSFERISCHE DRUK | 700 to 1060 hPa |

OPBERGVOORWAARDEN:

| | |
|-----------------------------|------------------------------------|
| TEMPERATUUR | -10°C to +50°C |
| RELATIEVE VOCHTIGHEID | 20% to 90% @ 30°C - not condensing |
| ATMOSFERISCHE DRUK | 700 to 1060 hPa |

IP-CLASSIFICATIES:

| | |
|-----------------------------|------|
| BEDIENINGSKAST | IPX4 |
| ACTUATOR | IPX4 |
| AFZONDERLIJKE OPLADER | IPX5 |
| ACCU | IPX5 |
| HANDSET | IPX5 |

BEDRIJFSCYCLI:

| | |
|----------------|----------------------|
| ACTUATOR | 10% (2 min./18 min.) |
| ACCU | Approx. 4 hrs. |

AKOESTIEKA

| | |
|--------------------------------------|-----------|
| GEWOGEN GELUIDSVERMOGENSNIVEAU | 60 dB (A) |
|--------------------------------------|-----------|

BELANGRIJKSTE SYMBOLEN:

De volgende symbolen worden op de oplader, bediening en accu gebruikt:



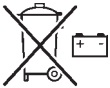
Dit product is een medisch hulpmiddel in overeenstemming met de EU-verordening Medische hulpmiddelen 2017/745.



Type B-apparatuur, volgens EN 60601-1



Klasse 2 apparatuur



Het weggooien van batterijen mag niet met het gewone huishoudelijke afval worden gemengd. De afvalverwerking van accu's dient plaats te vinden volgens lokale of nationale regelgeving.



Het weggooien van elektronica mag niet worden gemengd met algemeen huishoudelijk afval.



Voor gebruik binnenshuis



LET OP, raadpleeg meegeleverde documenten.



Raadpleeg de gebruikersinstructies voor gebruik. (Blauwe achtergrond).



Certificeringskeurmerk dat aangeeft dat wordt voldaan aan de toepasselijke eisen voor producten die in Groot-Brittannië worden verkocht.



Een contactpunt tussen de niet-Europese fabrikant van medische hulpmiddelen, de nationale bevoegde autoriteiten (ministerie van Volksgezondheid) en de aangemelde (keuring)instanties.



Een uniek identificatienummer dat is bedoeld om een enkele, mondiaal geharmoniseerde, positieve identificatie van medische apparatuur tijdens distributie en gebruik te bieden.



Geeft aan door welke entiteit het medische hulpmiddel in het betreffende land wordt geïmporteerd.

12. Garantie

Joerns Healthcare beschikt over een gevestigd netwerk van erkende distributeurs en onderhoudsmonteurs. Zij helpen u graag met al uw vragen betreffende uw aankoop, garantie, reparaties en onderhoud. Wij adviseren onze producten bedrijfsklaar te laten maken door uw erkende distributeur of onderhoudsmonteur.

De distributeur of onderhoudsmonteur voert het garantieschema uit; daarom is het belangrijk de naam, het adres en het telefoonnummer van deze personen te noteren, zodat u contact met hen kunt opnemen wanneer zich problemen voordoen. Als u niet zeker weet waar uw lift werd aangekocht, kan Joerns Healthcare aan de hand van het serienummer nagaan door welke leverancier het product werd geleverd.

Alle garantieclaims zijn onder voorbehoud van het juiste gebruik en onderhoud in overeenstemming met de gebruikershandleiding die met iedere product wordt meegeleverd. Schade die is veroorzaakt door gebruik in een ongeschikte omgeving of het nalaten van het onderhoud in overeenstemming met de onderhouds- en gebruikersinstructies, wordt niet gedekt. Uw grondwettelijke rechten worden niet aangetast!

ONTHOUD: Neem contact op met uw erkende distributeur of onderhoudsmonteur voor aankopen, reparaties, onderhoud en gecertificeerd onderhoud.

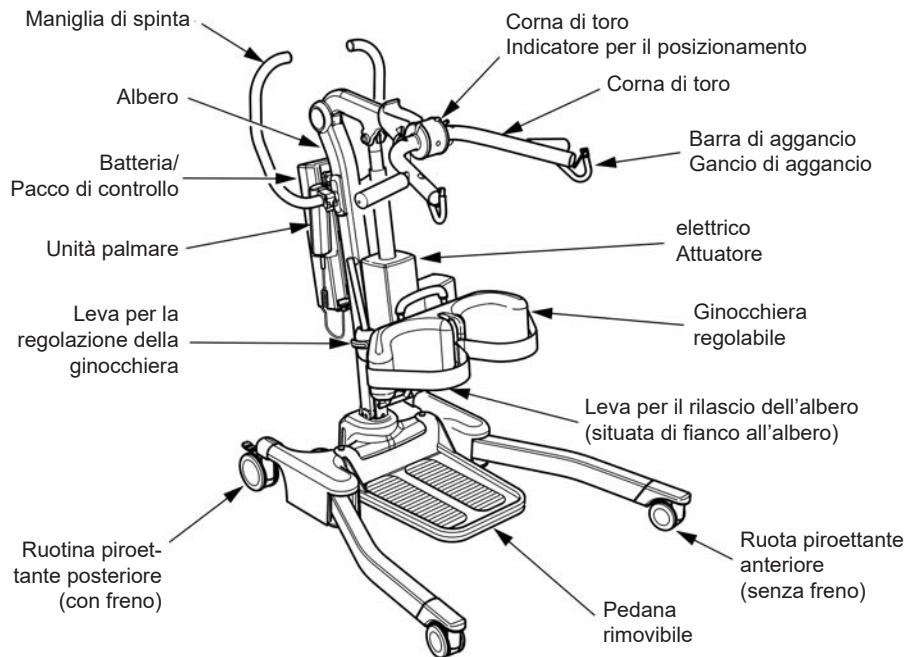
Uw distributeur:

Sommario

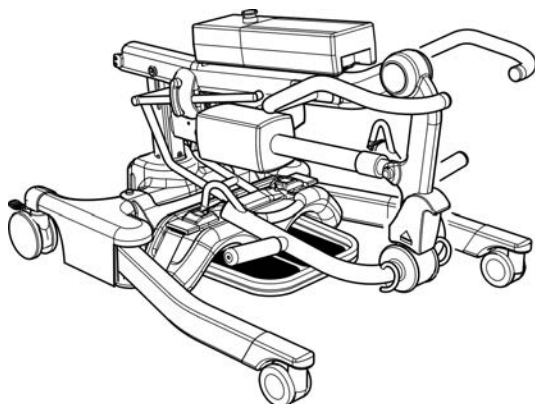
| | |
|---|-----|
| 1. Il sollevatore per pazienti Oxford Journey..... | 153 |
| 2. Introduzione: Informazioni sul sollevatore..... | 154 |
| 3. Istruzioni per il montaggio e la messa in opera | 155 |
| 4. Guida per l'imbractura..... | 160 |
| 5. Sollevamento con Oxford Journey..... | 162 |
| 6. Smart Monitor e unità palmare..... | 164 |
| 7. Istruzioni per il funzionamento..... | 168 |
| 8. Misure di sicurezza..... | 171 |
| 9. Istruzioni per la ricarica | 173 |
| 10. Manutenzione programmata e controlli quotidiani | 175 |
| 11. Specifiche tecniche..... | 178 |
| 12. Garanzia | 181 |

1. Il sollevatore per pazienti Oxford Journey

Posizione "pronto per l'uso"



Posizione de immagazzinaggio



2. Introduzione: Informazioni sul sollevatore

Ciascun sollevatore Journey viene completamente montato, certificato e testato per il carico prima di essere imballato e spedito.

L'imballaggio è costituito da un cartone molto resistente, costruito appositamente per poter garantire che il sollevatore arrivi integro. Con ogni sollevatore viene fornita una busta contenente vari documenti che dovrebbero essere conservati per eventuali consultazioni future.

- CERTIFICATO DEL TEST
- CONTENUTO DELLA CONFEZIONE
- MANUALE D'USO

Il CERTIFICATO DI PROVA è un documento importante e sarà necessario per la documentazione assicurativa. Ha una validità di sei mesi e, alla sua scadenza, il sollevatore deve essere sottoposto a una procedura di ispezione e di manutenzione programmata.

Il rivenditore autorizzato è disponibile per fornire servizi di assistenza e prove periodiche nei Paesi che le prevedono (Europa). Assicurarsi che il sollevatore sia incluso nel suo programma di manutenzione. Se non si è sicuri dei requisiti di manutenzione previsti dal mercato locale mettersi in contatto con il rivenditore e/o Joerns Healthcare.

⚠ AVVERTENZA

Prima di ogni uso del sollevatore è necessario attenersi attentamente alle indicazioni relative ai controlli quotidiani riportate in questo manuale.

Il marchio CE: Il sollevatore Oxford Journey ha il marchio CE e ottempera alle seguenti direttive CE:



- Direttiva sui dispositivi medici 2017/745
- Direttiva sulla compatibilità 2014/30/EU
- Direttiva relativa ai prodotti elettrici a bassa tensione 2014/35/EU

Destinazione d'uso (Journey)

Il sollevatore deve essere utilizzato per il trasferimento di un paziente da una superficie di appoggio a un'altra, ad esempio da un letto ad una carrozzina. Joerns Healthcare raccomanda che il trasferimento di un paziente venga effettuato dopo un'attenta valutazione dei rischi e delle condizioni di sicurezza, ed esclusivamente per trasferimenti su breve distanza.

Il sollevatore Oxford Journey è destinato esclusivamente a pazienti in posizione SEDUTA che possono sostenere un certo grado di peso, ma che necessitano di assistenza per mantenere la posizione eretta. La rimozione della pedana consente di usare il sollevatore Oxford Journey anche come dispositivo di deambulazione assistita e dopo un'attenta valutazione dei rischi.

Oxford Journey è progettato per sostenere e favorire la gestione e il trasferimento del paziente in condizioni di sicurezza per il paziente stesso e l'operatore. Può essere ripiegato senza necessità di strumenti particolari consentendo, così, di poterlo riporre in ambienti con spazi limitati o di agevolarne il trasporto su un veicolo dotato di un bagagliaio di dimensioni adeguate.

L'ausilio per la posizione eretta di Oxford Journey è progettato per l'uso abbinato con la gamma di cinture di posizionamento Oxford. Qui sotto sono elencate le imbracature che possono essere utilizzate con questo sollevatore:

- Oxford Standing Sling
- Oxford Transport Sling

⚠ AVVERTENZA

I sollevatori Oxford devono essere manovrati esclusivamente da personale addestrato/competente.

È importante che gli utilizzatori di questo prodotto siano adeguatamente addestrati all'uso corretto e alla manipolazione manuale sicura. Joerns Healthcare raccomanda vivamente di condurre una valutazione del rischio del paziente faccia a faccia per determinare la sicurezza e il benessere del paziente e degli assistenti in ogni momento, prima di ogni utilizzo. Joerns Healthcare non può essere ritenuta responsabile per un uso scorretto o non addestrato che provochi lesioni al paziente e/o all'assistente. Se hai bisogno di formazione su questo o qualsiasi altro prodotto di Joerns Healthcare, contattaci per assistenza.

Vita utile prevista

I sollevatori Oxford Professional sono stati progettati e sottoposti a prova per assicurare una loro vita utile di 10 (dieci) anni, sempre che siano state rispettate le procedure d'uso e di manutenzione riportate in questo manuale. L'utilizzo diverso da quello descritto in queste istruzioni può abbreviarne la durata di vita del prodotto.

Segnalazione di incidenti gravi

Nel caso in cui durante l'uso di questo prodotto si sia verificato un incidente grave che abbia coinvolto l'utente o l'assistente è necessario segnalarlo al fabbricante del prodotto o al rivenditore autorizzato. Se l'incidente si verifica in uno Stato dell'Unione europea (UE) lo si deve segnalare anche all'Autorità competente dello Stato membro di residenza.

3. Istruzioni per il montaggio e la messa in opera

Contenuto del cartone

Collocare il cartone in uno spazio libero e aprirlo con cautela. Il cartone contiene:

- SOLLEVATORE OXFORD JOURNEY
- PACCO BATTERIE
- UNA BUSTA PORTADOCUMENTI
- UN CAVO DI CARICA DELLA BATTERIA
- UNITÀ PALMARE
- CARICABATTERIE DA SCRIVANIA/INDIPENDENTE

⚠ AVVERTENZA

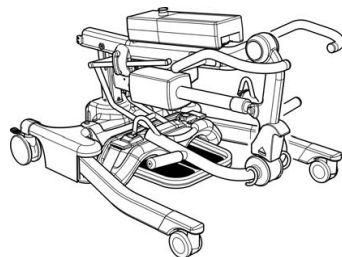
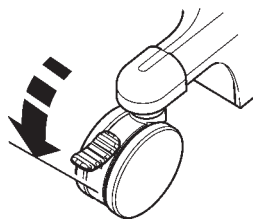
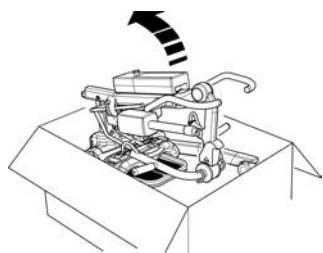
Il sollevatore Oxford Journey è pesante e va sollevato con cautela. Per estrarlo dal cartone potrebbe essere necessario chiedere aiuto.

Istruzioni per il montaggio

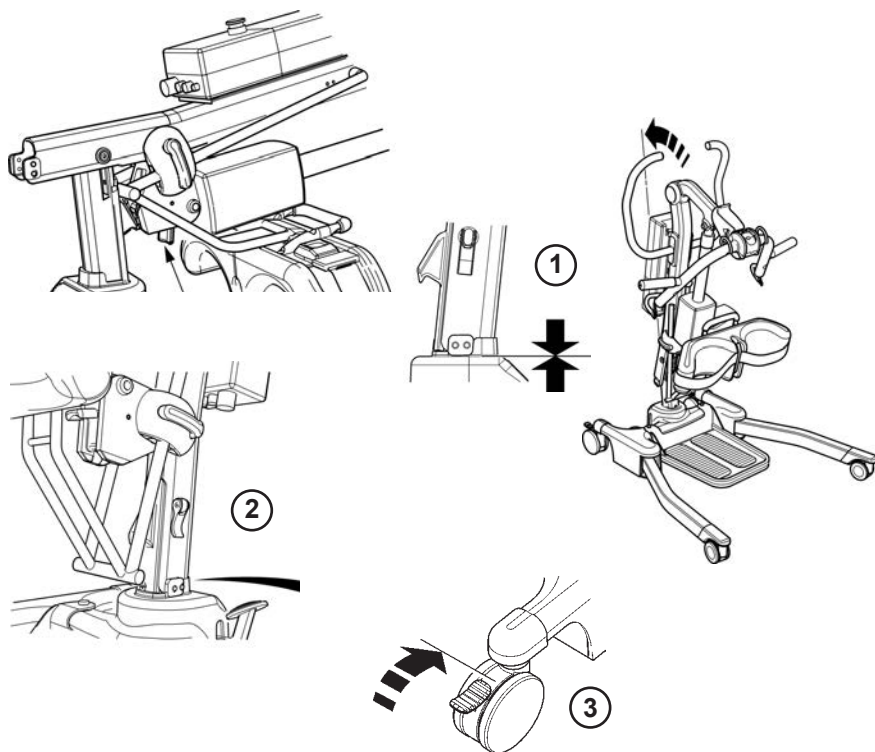
L'Oxford Journey viene consegnato in posizione ripiegata/di immagazzinaggio; il seguente procedimento di assemblaggio illustra i 3 facili passaggi necessari per portare l'Oxford Journey dalla posizione di immagazzinaggio alla posizione "pronto per l'uso". Questo procedimento non richiede ulteriori attrezzi.

1. Rimuovere tutte le parti dal cartone e adagiarle sul pavimento, facendo molta attenzione alle parti verniciate.

Estrarre con cautela l'Oxford Journey dal cartone. Adagiare il sollevatore sul pavimento e assicurarsi che le ruote piroettanti posteriori siano saldamente bloccate.



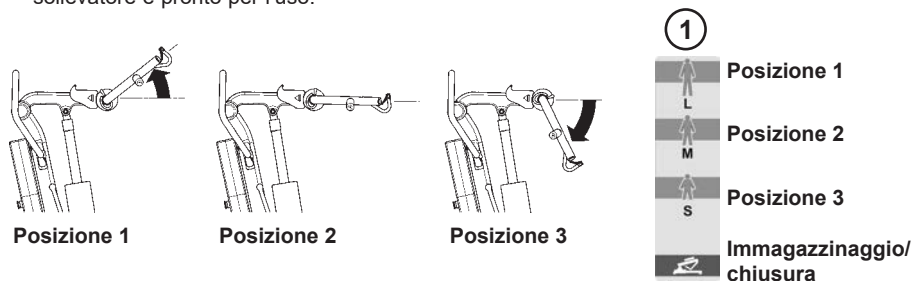
2. Per disporre l'Oxford Journey pronto per l'uso, sollevare il gruppo della colonna in posizione verticale. A questo scopo, premere il pulsante di sblocco della colonna situato sotto l'attuatore (come illustrato). Il gruppo verrà così sbloccato consentendo il sollevamento della colonna. Sollevare la colonna in posizione verticale servendosi della parte superiore della maniglia di spinta e inserire la colonna nella fessura (1). Dopo che la colonna è stata posizionata correttamente, bloccarla con la leva apposta. A questo scopo, abbassare la leva di blocco verso la colonna (2). Infine, rilasciare il freno delle ruote piroettanti posteriori; l'Oxford Journey è pronto per l'uso (3).



⚠ ATTENZIONE

Prestare attenzione a non pizzicarsi le dita. Tenere le dita lontano dall'estremità della colonna quando viene inserita nella fessura. Stringere il dispositivo di blocco della colonna e rilasciare il freno delle ruote piroettanti posteriori.

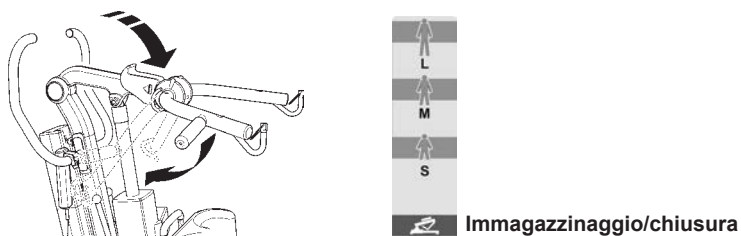
3. Regolare il meccanismo a corna di bue in una delle tre posizioni a seconda dell'attività del paziente e/o dell'ambiente. Per regolare il sostegno a corna di bue, tenendolo fermo tirare indietro la levetta verso la parte posteriore del sollevatore. Selezionare la posizione desiderata come indicato sulla decalcomania di posizionamento (1) e rilasciare la levetta per bloccarla. Il sollevatore è pronto per l'uso.



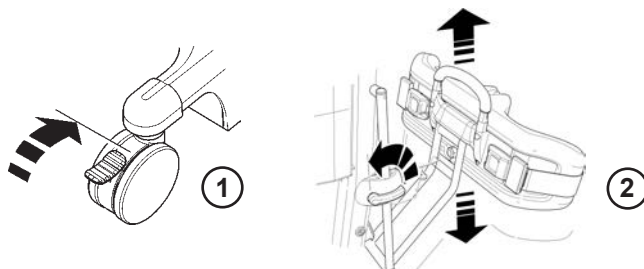
NOTA: Per le indicazioni sul posizionamento del sostegno a corna di bue fare riferimento alla pagina 12.

Istruzioni per smontare il sollevatore

Per smontare e riporre l'Oxford Journey seguire i quattro facili passaggi mostrati di seguito; si fa notare che per questa operazione non servono ulteriori attrezzi.

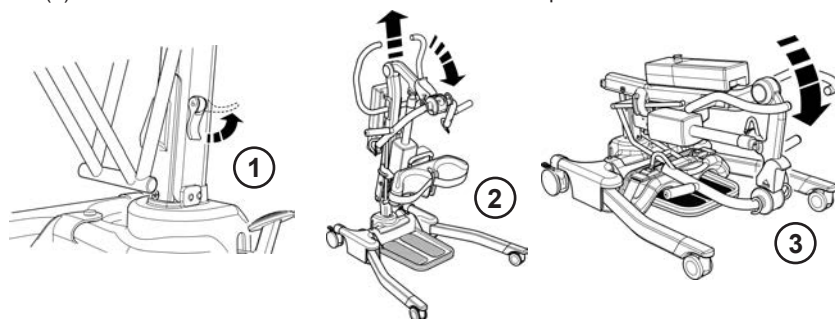


1. Abbassare il braccio fino alla posizione più bassa possibile e regolare il sostegno a corna di bue nella posizione di immagazzinaggio/ripiegata (come illustrato).

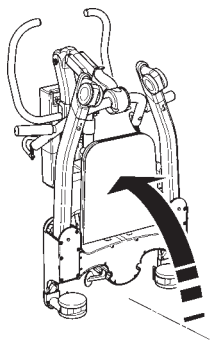


2. Assicurarsi che le ruote piroettanti posteriori siano saldamente bloccate (1). Sollevare la ginocchiera nella posizione più alta (2).

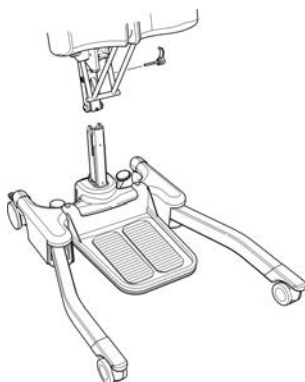
3. Sbloccare la leva di blocco della colonna sollevandola dalla colonna (1). Servendosi della maniglia di spinta, sollevare la colonna verso l'alto e poi spingerla lentamente verso il basso (2), piegando con cautela il gruppo della colonna verso la base fino a quando si sente uno scatto (3). Lo scatto indica che la colonna si trova ora nella posizione di blocco.



4. Sollevare l'Oxford Journey così piegato in posizione verticale aiutandosi con la base e la maniglia di spinta.



NOTA: Se si vuole staccare del tutto la colonna e il braccio dalla base, estrarre completamente la leva di blocco della colonna (rimuovendo il gruppo del perno dalla colonna) e sollevare colonna e braccio liberandoli completamente dalla base. Prestare attenzione a non perdere la leva di blocco della colonna e il perno di posizionamento.

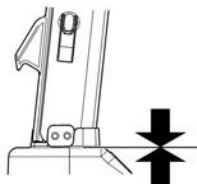


⚠ ATTENZIONE

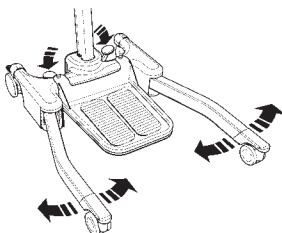
Durante le operazioni di apertura/chiusura dell'Oxford Journey fare attenzione per non intrappolarsi le dita e per evitare altri pericoli. Seguire attentamente le istruzioni e chiedere assistenza in caso di dubbi sulla corretta procedura.

CONTROLLARE SEMPRE QUANTO SEGUE PRIMA DI UTILIZZARE IL SOLLEVATORE:

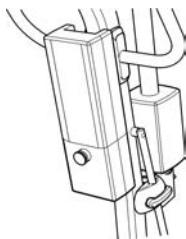
- La colonna è completamente bloccata nella posizione corretta (vedere le istruzioni di montaggio, pagina 6).



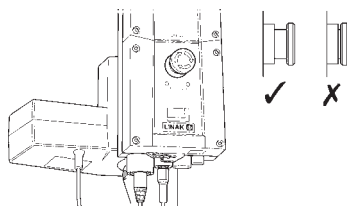
- La base del sollevatore si apre e si chiude senza problemi (usando i pedali).



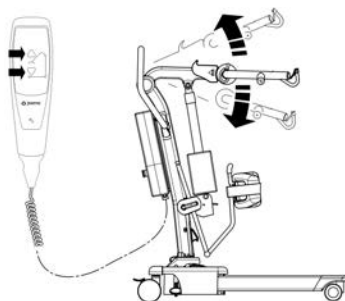
- Il pacco batterie è montato sul sollevatore e il gancio che fissa il pacco è completamente inserito. Quando si trova nella posizione corretta, si deve sentire uno scatto.



- Il pulsante rosso dell'arresto di emergenza, situato sulla centralina, è in posizione RUN (estratto).



- I pulsanti su e giù del telecomando consentono di abbassare e alzare il braccio in modo corretto.



4. Guida per l'imbracatura

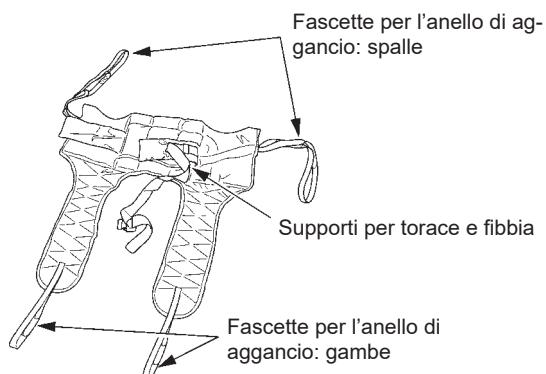
Il sollevatore Oxford Journey è adatto al sollevamento di pazienti in posizione SEDUTA. Le imbracature idonee per l'uso con questo dispositivo sono riportate di seguito:

- * Imbracatura Oxford Transport (varie misure disponibili)
- * Imbracatura Oxford Standing (varie misure disponibili)

ISTRUZIONI PER L'USO DELLE IMBRACATURE STANDAID

Le imbracature Transport e Standing sono entrambe di tipo semplificato e adatte per il sostegno in posizione eretta. Non sono imbracature indicate per un uso generico. L'adattabilità ai pazienti deve essere valutata da personale qualificato.

Imbracatura Transport (trasporto)

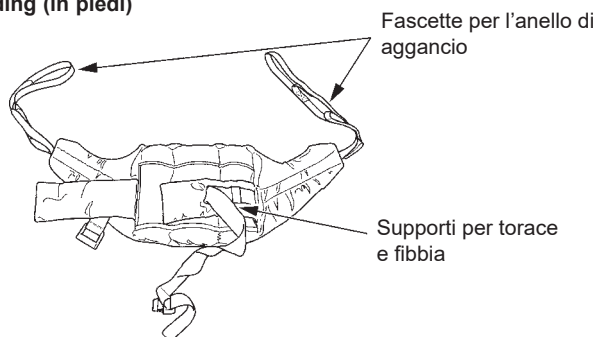


Istruzioni per il montaggio

Fare scivolare l'imbracatura dietro la schiena del paziente, lasciando la parte superiore dell'apertura della comoda alla base della colonna vertebrale. Controllare che la parte avvolgente dell'imbracatura sia centrata rispetto alle spalle del paziente. Attaccare la cinghia di sostegno al petto del paziente. Senza stringerla eccessivamente. Essa serve a mantenere in posizione l'imbracatura mentre si attaccano a Standaid le fasce ad anello. Se lo si desidera si potrà anche evitare di attaccarla. Accertarsi che le braccia del paziente si trovino all'esterno dell'imbracatura (fare riferimento alla Figura C, pagina 163).

Sollevarre la gamba del paziente e fare passare la fascia sotto la gamba e, quindi, fra le gambe. Verificare che l'imbracatura non si sia attorcigliata o ripiegata sotto la coscia. Ripetere la procedura sull'altra gamba. Attaccare gli anelli degli avvolgitori dell'imbracatura ai ganci bianchi posti alle estremità delle maniglie. Senza incrociare gli anelli sulle fasce della gamba, attaccarli alle manopole destra e sinistra della forcella di sollevamento. Di solito, si dovrebbe usare l'anello centrale. Il paziente è ora pronto per essere sollevato dal sedile. Quando il sedile sarà libero, il paziente sarà più comodo se verrà di nuovo abbassato nella posizione seduta. Joerns Healthcare consiglia di controllare regolarmente le imbracature, e in particolare prima dell'uso, e assicurarsi che non siano logore o danneggiate. In questo caso non devono essere usate.

Imbracature Standing (in piedi)



Istruzioni per il montaggio

Posizionare l'imbracatura sulla parte bassa della schiena del paziente fra la base delle scapole e la parte inferiore della gabbia toracica. Attaccare le cinghie di sostegno attorno al petto del paziente. Senza stringerla eccessivamente. Essa serve a mantenere in posizione l'imbracatura mentre viene attaccata a Standaid. Se lo si desidera si potrà anche evitare di attaccarla. Accertarsi che le braccia del paziente si trovino all'esterno dell'imbracatura (fare riferimento alla Figura A, pagina 163).

NOTA: Per istruzioni dettagliate sul montaggio, fare riferimento alla guida per l'utente fornita con l'imbracatura.

⚠ AVVERTENZA

Joerns Healthcare consiglia di controllare regolarmente le imbracature, e in particolare prima dell'uso, e assicurarsi che non siano logore o danneggiate. In questo caso **NON** devono essere usate.

⚠ AVVERTENZA

OXFORD RACCOMANDA DI UTILIZZARE UNICAMENTE COMPONENTI OXFORD ORIGINALI. I prodotti di imbracatura e di sollevamento Oxford sono stati realizzati per essere fra loro compatibili. Per le linee guida nazionali specifiche sull'utilizzo e la compatibilità dell'imbracatura fare riferimento all'etichetta dell'imbracatura, oppure rivolgersi al proprio distributore locale o, direttamente, a Joerns Healthcare.

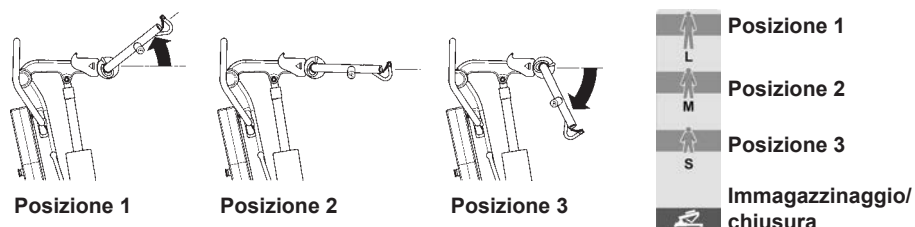
⚠ AVVERTENZA

Fare riferimento alla portata massima del sollevatore. La portata dell'imbracatura è limitata dalla portata massima del sollevatore.

5. Sollevamento con Oxford Journey

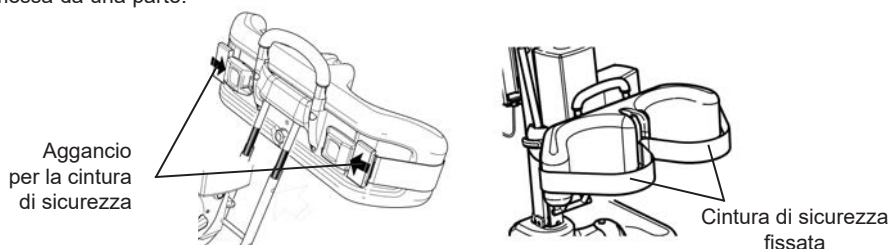
L'Oxford Journey è dotato di un sostegno a corna di bue regolabile. In questo modo l'assistente può posizionare il sostegno in una posizione confortevole per il paziente o idonea per l'ambiente. Il sostegno a corna di bue è dotato di 3 posizioni. La Posizione 1 è più idonea per un paziente alto/grande, la posizione 2 è più idonea per un paziente di taglia media e la posizione 3 è più idonea per un paziente più piccolo/pediatrico o quando si solleva un paziente da una sedia bassa. (Si fa presente che queste sono solamente linee guida che possono essere modificate per il comfort del paziente). Per regolare il sostegno a corna di bue, tenendolo fermo tirare indietro la levetta verso la parte posteriore del sollevatore. Selezionare quindi la posizione desiderata come indicato dalla decalcomania di posizionamento e rilasciare la levetta per bloccarla. Il sostegno a corna di bue ha 3 posizioni alternative per il sollevamento e una aggiuntiva per la posizione di immagazzinaggio/chiusura.

Posizioni del sostegno a corna di bue durante il sollevamento



Sollevamento da posizione seduta

Selezionare la posizione del sostegno a corna di bue più adatta per il paziente o per l'ambiente. Completata l'operazione, posizionare lo Standaid in modo che i piedi del paziente si trovino sulla pedana e che le ginocchia poggino contro le ginocchiere. La posizione ottimale per la ginocchiera è appena sotto la rotula. Regolare la ginocchiera di conseguenza e, se necessario, fissare la cinghia di sicurezza. Se non serve, la cinghia di sicurezza può essere staccata e messa da una parte.



Attaccare gli anelli dell'imbracatura ai ganci grigi che si trovano alle estremità delle maniglie dell'Oxford Journey. Le mani del paziente possono essere posizionate sulle impugnature (vedere Fig. A o C) oppure possono anche afferrare le cinghie dell'imbracatura o gli anelli di trascinamento se è più comodo farlo, evitando potenziali punti di schiacciamento. Prima del sollevamento eseguire un controllo visivo per controllare che gli anelli dell'imbracatura siano fissati e nella posizione corretta. Premere il pulsante UP (SU) del telecomando per portare il paziente nella posizione eretta (vedere la Figura B o D).

Imbracature Standing (in piedi)

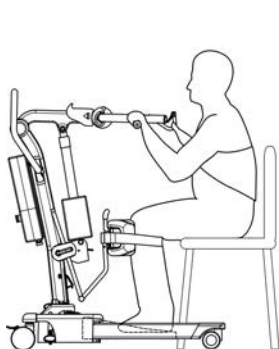


Fig. A



Fig. B

Imbracatura Transport (trasporto)

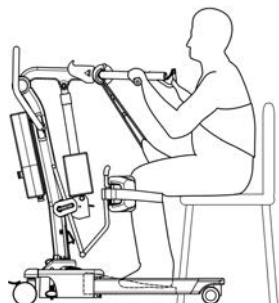


Fig. C

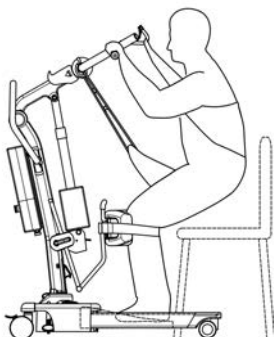


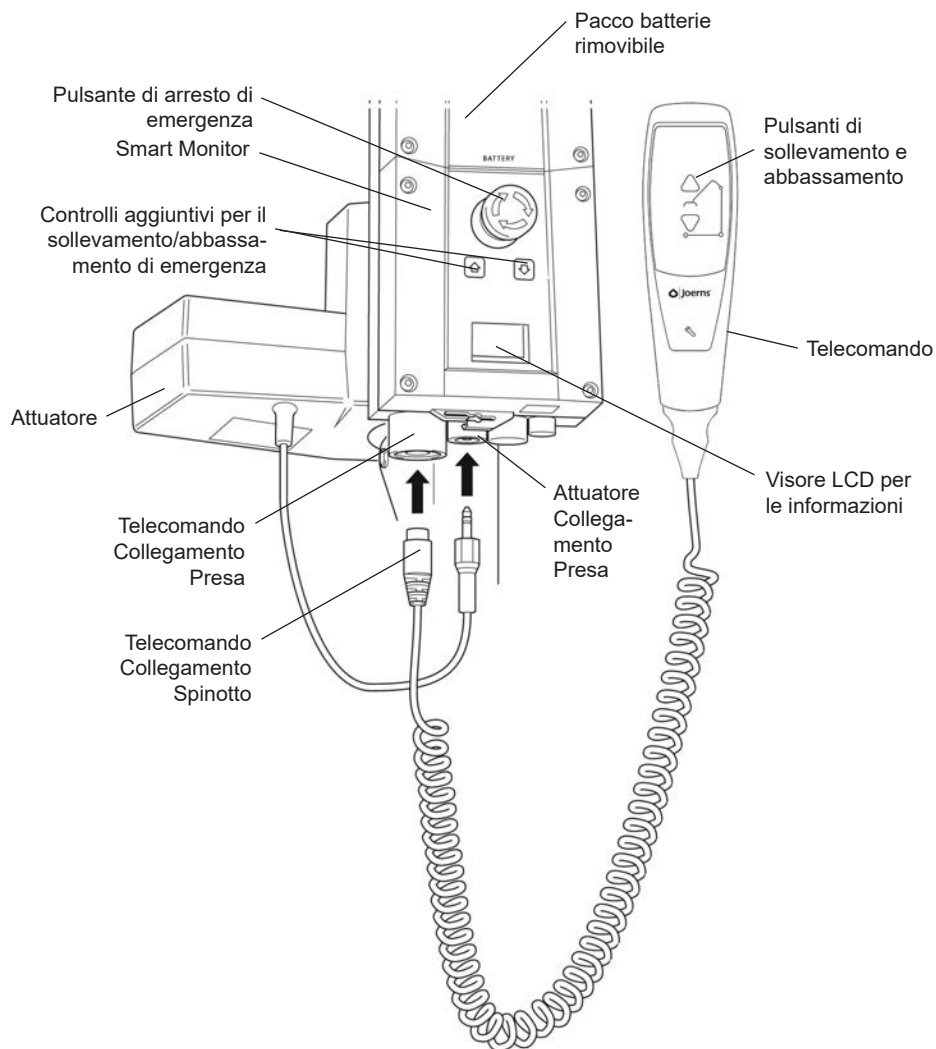
Fig. D

NOTA: Joerns Healthcare raccomanda di completare un accertamento dei rischi prima di eseguire un'operazione di sollevamento.

⚠ AVVERTENZA

Se l'Oxford Journey viene usato per l'addestramento dell'andatura rimuovere la pedana e prima del sollevamento condurre un accertamento dei rischi per verificarne l'idoneità.

6. Smart Monitor e unità palmare



Destinazione d'uso

Oxford Smart Monitor è un sistema di controllo per i sollevatori Oxford. Smart Monitor memorizza e, quando necessario, consente di richiamare le informazioni di assistenza utili relative al sollevatore. Le informazioni di assistenza comprendono:

- Numero di cicli di sollevamento del paziente.
- Attività totali avviate dall'azionatore.
- Numero di sovraccarichi di sollevamento (tentativi di sollevamento oltre il carico massimo con sentito).
- Numero di giorni trascorsi dall'ultimo intervento di assistenza.

Oxford Smart Monitor è dotato di un microprocessore interno che consente di visualizzare sul visore LCD i dati relativi all'assistenza.

Caratteristiche

- Raccolta dei dati nella centralina di controllo e loro visualizzazione sul visore LCD.
- Contatore delle operazioni.
- Contatore intelligente dei cicli.
- Indicatore per l'assistenza.
- Indicatore per gli intervalli di assistenza.
- Informazioni sui sovraccarichi.
- Indicatore della carica della batteria (3 passi).





Benefici

- Maggiore sicurezza per il paziente e l'operatore.
- Disponibilità dei dati accurati di assistenza con la semplice pressione di un pulsante.
- Ciclo di vita ottimizzato del prodotto.
- Manutenzione semplificata per i tecnici e il Centro di assistenza.
- Facile e veloce identificazione degli errori

Visore LCD

Oxford Smart Monitor visualizza le informazioni su un visore LCD. Consente di visualizzare il numero totale di cicli di sollevamento, delle attività avviate, dei sovraccarichi e dei giorni trascorsi dall'ultimo intervento di assistenza; queste informazioni potranno essere usate per consentire una rapida valutazione delle condizioni dell'azionatore del sollevatore.

Per accedere alle informazioni, premere e mantenere premuto per ½ secondo il pulsante "UP" dell'unità palmare, oppure premere il pulsante aggiuntivo "UP" di Smart Monitor.

| | | |
|---|---------|--|
|  | 12034 | Total Lifting Cycles |
|  | 1257000 | Total Work Done (Amps * Seconds) |
|  | 7 | Number of Overloads |
|  | 90/180 | Number of Days (since last service) / Number of Days (between services) |

Informazioni relative all'assistenza e all'uso



Quando arriva il momento di richiedere assistenza, il visore lo segnalerà visualizzando il simbolo dell'assistenza. Inoltre, quando l'unità palmare è attiva, Smart Monitor emetterà un segnale acustico per avvertire l'utente che è necessario un intervento di assistenza.

Il simbolo di segnalazione di assistenza viene visualizzato ogni volta che si premono i pulsanti di sollevamento/abbassamento dell'unità palmare. La visualizzazione del simbolo dell'assistenza segnala che è necessario contattare immediatamente un Centro di assistenza autorizzato per programmare un intervento.

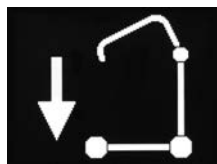


Se il sollevatore si arresta a causa di un sovraccarico (ovvero un tentativo di sollevare un carico superiore a quello di sicurezza) sul visore LCD appare il simbolo del sovraccarico e il sollevatore si arresta fino alla rimozione del carico in eccesso (superiore al limite di sicurezza).

AVVERTENZA

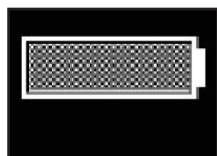
Se il visore LCD di Smart Monitor segnala un sovraccarico, Joerns Healthcare raccomanda di procedere con **TUTTE** le routine di controllo quotidiane del sollevatore prima di utilizzarlo ulteriormente (per l'elenco dettagliato dei controlli quotidiani fare riferimento al Manuale d'uso del sollevatore). Per ulteriori chiarimenti Joerns Healthcare raccomanda inoltre di contattare un Centro di assistenza Oxford autorizzato.

Controlli aggiuntivi integrati

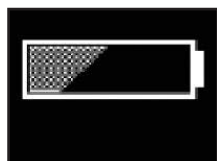


I controlli aggiuntivi integrati consentono di sollevare o abbassare il sollevatore in casi di emergenza.

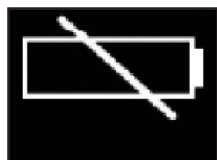
Informazioni sulla batteria



Quando il visore segnala una batteria completamente carica significa che la batteria è totalmente carica e che il sollevatore è pronto per l'uso.



Quando il visore indica che la batteria è carica solo a metà significa che è necessario ricaricarla.



Quando il visore visualizza il simbolo di batteria scarica significa che l'autonomia della batteria è esaurita e che deve essere immediatamente ricaricata.

AVVERTENZA

Per evitare possibili danni permanenti alla batteria è necessario ricaricarla non appena sul visore compare il simbolo di batteria carica solo a metà.

7. Istruzioni per il funzionamento

AVVERTENZA

I sollevatori Oxford devono essere manovrati esclusivamente da personale addestrato/competente.

1. Regolazione della base

La base del sollevatore Oxford Journey è regolabile in larghezza. Può essere aperta per consentirne il posizionamento intorno a poltrone o carrozzine. Per il trasferimento e il passaggio attraverso porte strette e passaggi difficili, la base del sollevatore deve essere chiusa. Per effettuare la regolazione, il pedale di regolazione delle gambe, situato sulla parte posteriore della base, è spinto a destra (DOWN) per aprire le gambe verso l'esterno e a sinistra (UP) per chiudere le gambe. La regolazione può essere eseguita con o senza il paziente sul sollevatore. L'importante è che il sollevatore sia in movimento.

2. Ruote piroettanti e freni

Il sollevatore ha due ruotine provviste di freni che possono essere inseriti quando il sollevatore non è in funzione. Durante le operazioni di sollevamento, le ruote piroettanti devono essere lasciate libere e con il freno disinserito. Il sollevatore sarà così libero di muoversi verso il proprio centro di gravità. Se i freni sono inseriti, il paziente pende verso il centro di gravità e ciò potrebbe mettere molto a disagio il paziente.

Per esempio, si possono applicare i freni quando si ritiene che il paziente possa spostare il sollevatore con i piedi prima del sollevamento, con il rischio di causare lesioni personali a se stesso e/o all'operatore. Un altro esempio potrebbe essere quello dell'uso dell'ausilio per la posizione eretta senza presenza di pedana (ovvero con i piedi del paziente a contatto con il terreno); in questo caso l'applicazione dei freni assicura che il sollevatore non si possa allontanare dal paziente quando lo si solleva e di evitare cadute e/o a possibili lesioni al paziente e/o all'operatore.

3. Sollevamento e abbassamento del braccio

Il movimento del braccio è effettuato da un potente attuatore elettrico, controllato da un semplice telecomando. Dotato di due pulsanti con le frecce direzionali SU e GIÙ ↑↓. L'attuatore si arresta automaticamente quando raggiunge il fine corsa in entrambe le direzioni. Il telecomando viene inserito in una presa situata sulla base della centralina.

4. Arresto di emergenza

Il pulsante rosso di arresto di emergenza si trova sulla parte anteriore della centralina e viene attivato con la sua semplice pressione. L'alimentazione del sollevatore verrà così interrotta. Per ripristinarla, girare il pulsante in senso orario e rilasciarlo.

5. Controlli aggiuntivi

Le centraline di controllo di tutti i sollevatori Oxford prevedono la presenza di pulsanti per il sollevamento/abbassamento. Posizionati sotto il pulsante per l'arresto di emergenza consentono di abbassare/sollevarlo il paziente in caso di malfunzionamento dell'unità palmare.

6. Abbassamento meccanico di emergenza

In caso di avaria totale del sistema elettrico, l'attuatore elettrico è dotato di un dispositivo meccanico per l'abbassamento di emergenza (RED BOSS). Questo dispositivo funziona solo quando il sollevatore è carico. Il dispositivo entra in funzione quando lo si tira verso l'alto, avviando una discesa lenta.

Nota: Il carico MINIMO richiesto per abbassare manualmente il sollevatore usando il dispositivo meccanico per l'abbassamento di emergenza è 30 kg.

7. Batterie

Le batterie sono protette dal rischio di scarica completa da un ALLARME DI BATTERIE SCARICHE. Quando è necessario ricaricare le batterie e solo se si sta utilizzando il telecomando, viene emesso un segnale acustico. Non emetterà alcun segnale acustico, indipendentemente dall'unità di controllo utilizzata. **NON IGNORARE QUESTO ALLARME.** Completare l'operazione di sollevamento e mettere la batteria in carica (vedere le istruzioni per la carica). Il livello di carica della batteria è visualizzato dall'indicatore sulla centralina.

⚠ ATTENZIONE

La batteria, il caricatore, il telecomando, la centralina e l'attuatore non devono essere aperti da personale non autorizzato. (Contattare il rivenditore di fiducia per questioni di garanzia e riparazioni).

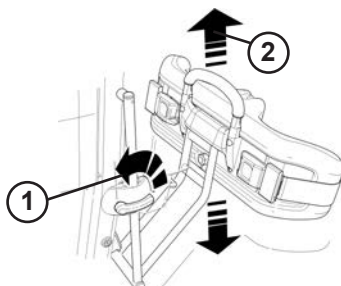
8. Imbracature

Il sollevatore Oxford Journey è adatto al sollevamento di pazienti in posizione SEDUTA. Le imbracature idonee per l'uso con questo dispositivo sono riportate di seguito:

- Oxford Transport sling
- Oxford Standing sling

9. Regolazione delle ginocchiere

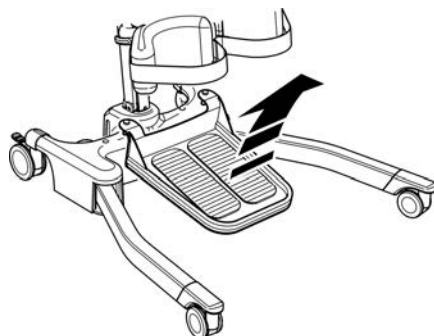
L'Oxford Journey è dotato di ginocchiere regolabili. Per ragioni di sicurezza ed ergonomiche, si raccomanda di afferrare la parte superiore della maniglia durante ogni regolazione. Il movimento possibile è di 10,2 pollici (260 mm). La regolazione viene effettuata seguendo due facili passaggi. **PASSAGGIO 1:** ruotare la leva di regolazione della ginocchiera verso sinistra per sbloccarla. **PASSAGGIO 2:** spingere la maniglia verso il basso o tirare la maniglia verso l'alto per selezionare la posizione corretta. Una volta individuata la posizione ideale, ruotare la leva di regolazione verso destra per bloccare la ginocchiera in posizione. **NOTA:** la leva può essere azionata da entrambe le parti del sollevatore.



10. Pedana rimovibile

L'Oxford Journey è dotato di una pedana rimovibile. Per rimuovere la pedana portarsi davanti al sollevatore e sollevare la pedana verso l'alto afferrandola dalla sua posizione centrale.

NOTA: Fare attenzione quando si stacca la pedana dalla posizione di seduta bassa, perché è pesante. Adottare sempre tecniche di movimentazione e manipolazione appropriate.

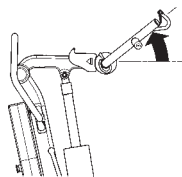


⚠ AVVERTENZA

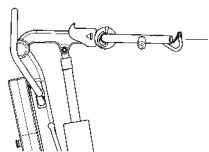
Se l'Oxford Journey viene usato per l'addestramento dell'andatura rimuovere la pedana e prima del sollevamento condurre un accertamento dei rischi per verificarne l'idoneità.

11. Impugnatura a "corni di bue" regolabile

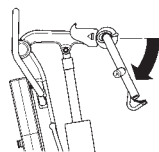
L'Oxford Journey è dotato di un sostegno a corni di bue regolabile. In questo modo l'assistente può posizionare il sostegno in una posizione confortevole per il paziente o idonea per l'ambiente. Il sostegno a corni di bue è dotato di 3 posizioni. La Posizione 1 è più idonea per un paziente alto/grande, la posizione 2 è più idonea per un paziente di taglia media e la posizione 3 è più idonea per un paziente più piccolo/pediatrico o quando si solleva un paziente da una sedia bassa. (Si fa presente che queste sono solamente linee guida che possono essere modificate per il comfort del paziente). Per regolare il sostegno a corni di bue, tenendolo fermo tirare indietro la levetta verso la parte posteriore del sollevatore. Selezionare quindi la posizione desiderata come indicato dalla decalcomania di posizionamento e rilasciare la levetta per bloccarla. Il sostegno a corni di bue ha 3 posizioni alternative per il sollevamento e una aggiuntiva per la posizione di immagazzinaggio/chiusura.



Posizione 1



Posizione 2



Posizione 3



Posizione 1

Posizione 2

Posizione 3

Immagazzinaggio/
chiusura

Posizioni del sostegno a corni di bue durante il sollevamento

8. Misure di sicurezza

Leggere e attenersi alle misure di sicurezza qui elencate. Il funzionamento e l'uso del sollevatore Oxford sono semplici e chiari. Il rispetto di queste poche misure di sicurezza di base renderà più facili e sicure le operazioni di sollevamento.

PRIMA DI UTILIZZARE L'OXFORD JOURNEY, LEGGERE E COMPNDERE CORRETTAMENTE LE ISTRUZIONI DEL MANUALE PER L'UTENTE

AVVERTENZA: informazione importante su pericoli che potrebbero causare lesioni gravi.

ATTENZIONE: informazione per prevenire danni al prodotto.

NOTA: informazione di particolare importanza.

AVVERTENZA

- I sollevatori Oxford devono essere manovrati esclusivamente da personale addestrato/competente.
- Pianificare **SEMPRE** le operazioni di sollevamento prima di cominciare.
- Eseguire **SEMPRE** le operazioni elencate nella LISTA DI CONTROLLO QUOTIDIANA prima di utilizzare il sollevatore.
- Acquisire **SEMPRE** dimestichezza con i comandi di funzionamento e di sicurezza del sollevatore prima di sollevare un paziente.
- **NON** usare un'imbracatura a meno che non ne sia raccomandato l'uso con il sollevatore.
- Controllare **SEMPRE** che l'imbracatura sia adatta al paziente e che sia della misura e della portata corrette.
- **NON** usare **MAI** un'imbracatura logora o danneggiata.
- Posizionare **SEMPRE** l'imbracatura in base alle istruzioni fornite (manuale d'uso).
- **NON** eccedere mai il carico di sicurezza.
- Controllare **SEMPRE** che la portata massima del sollevatore sia adatta al peso del paziente.
- Svolgere **SEMPRE** le operazioni di sollevamento secondo le istruzioni fornite nel manuale d'uso.
- **NON** scollegare o ignorare **MAI** un comando o una funzione di sicurezza solo perché in questo modo sembra più facile far funzionare il sollevatore.
- **NON** tentare di spostare il sollevatore spingendo l'albero, il braccio o il paziente.
- Azionare **SEMPRE** il sollevatore utilizzando la maniglia/pulsante a piede fornito.
- Abbassare **SEMPRE** il paziente nella posizione più bassa e comoda possibile prima dei trasferimenti.
- **NON** spingere un sollevatore carico a velocità superiori a un passo d'uomo lento (3 km/ora, 0,8 metri al secondo).
- **NON** spingere il sollevatore su terreni irregolari o accidentati. In particolare se è carico.

- **NON cercare di spingere/tirare un sollevatore carico per superare un ostacolo sul pavimento.**
- **NON forzare MAI alcun tipo di comando di funzionamento o sicurezza. Tutti i comandi sono facili da usare e non è necessaria una forza eccessiva.**
- **Il carico MINIMO richiesto per abbassare manualmente il sollevatore usando il dispositivo meccanico per l'abbassamento di emergenza è 30 kg.**
- **NON fermare un sollevatore carico su ALCUN tipo di superficie in pendenza.**
- **NON usare i sollevatori elettrici nella doccia.**
- **NON ricaricare un sollevatore elettrico in bagno o nella stanza della doccia.**
- **NON sollevare un paziente se non si ha la competenza necessaria.**
- **NON usare o consentire ad altri di usare il sollevatore per altri scopi.**
- **NON spingere il sollevatore giù da gradini, carico o scarico che sia.**
- **NON tentare di spingere un sollevatore carico su un pendio più inclinato di circa 5 gradi.**
- **NON tentare di spostare un paziente lungo un pendio senza la presenza di una seconda persona.**
- **NON utilizzare il sollevatore in ambienti umidi e corrosivi come le piscine.**

9. Istruzioni per la ricarica

Per caricare la batteria è necessario rimuoverla dal sollevatore e collegarla a un'unità di ricarica separata.

Per avere sempre a disposizione un gruppo batteria carico, Joerns Healthcare consiglia di acquistare un secondo gruppo batteria.

1. Rimuovere il pacco batterie dal sollevatore. Il pacco è trattenuto da un semplice gancio situato sulla parte superiore. Per sganciare il pacco, alzare il gancio.
2. Collegare il pacco al caricabatteria. Il pacco batterie si collega al caricabatteria come si collega al sollevatore.
3. Collegare il cavo di alimentazione a una presa di rete e ACCENDERE il sistema di alimentazione.
4. La ricarica è automatica; la ricarica completa delle batterie richiede 4 (quattro) ore.

Nota: Le batterie non si sovraccaricheranno anche se si lascia il caricabatterie collegato all'alimentazione di rete per periodi di tempo prolungati.

- a) Indicatore luminoso verde – Indica la connessione all'alimentazione di rete.
- b) Indicatore luminoso giallo – Indica che la batteria è in fase di ricarica.
- c) Lo spegnimento dell'indicatore luminoso giallo indica il completamento della ricarica della batteria.

Nota: Si raccomanda di ricaricare la batteria immediatamente dopo la sua consegna.

5. Per riutilizzare il sollevatore, DISATTIVARE l'alimentazione di rete e scollegare la batteria dal caricabatterie. Montare il pacco batterie sul sollevatore e chiudere il gancio che fissa il pacco. Farlo "scattare" nella sua posizione. L'operazione di carica dei sollevatori elettrici Oxford è semplice e chiara, ma è importante attenersi scrupolosamente alle istruzioni fornite. Prestare particolare attenzione ai seguenti punti per evitare che le batterie si scarichino.

AVVERTENZA

- La batteria, il caricatore, il telecomando e la centralina **NON** devono essere aperti da personale non autorizzato. (Contattare il rivenditore di fiducia per questioni di garanzia e riparazioni).
- Non toccare i terminali della batteria/del caricabatteria.
- **MANTENERE** le batterie completamente cariche. Mettere il sollevatore sotto carica ogni qualvolta non venga utilizzato. Se è più pratico, caricarla ogni notte. Non esiste il rischio di sovraccaricare le batterie.
- **NON** scaricare **MAI** completamente le batterie. Non appena si sente l'allarme, completare l'operazione di sollevamento in corso e mettere il sollevatore sotto carica.
- Per evitare possibili danni permanenti alla batteria, ricaricarla non appena sul visore compare il simbolo di batteria carica solo a metà.
- Non lasciare mai inutilizzato il sollevatore per lunghi periodi senza caricarlo regolarmente durante il periodo di inattività.

- **Assicurarsi sempre che l'alimentazione del caricabatteria sia disattivata prima di collegarlo al o scollegarlo dal sollevatore.**
- **NON lasciare MAI il gruppo di alimentazione nel caricabatterie qualora il caricabatterie sia stato scollegato dall'alimentazione elettrica.**
- **NON lasciare acceso il caricabatterie quando non è connesso a una batteria.**
- **NON usare il sollevatore mentre si sta ricaricando la batteria.**
- **PRIMA di muovere il sollevatore verificare che la batteria non sia in ricarica perché si potrebbe danneggiare la connessione elettrica.**
- **NON scollegare mai la spina del caricabatteria tirando il cavo.**
- **FARE ATTENZIONE a non inciampare nel cavo di ricarica.**
- **NON ricaricare un sollevatore elettrico in bagno o nella stanza della doccia.**

10. Manutenzione programmata e controlli quotidiani

Tutti i prodotti Oxford necessitano di una manutenzione minima, tuttavia è importante eseguire alcuni controlli e seguire delle procedure per garantirne la sicurezza. Di seguito è riportato il programma dei controlli da effettuare QUOTIDIANAMENTE. I controlli quotidiani e la manutenzione, l'ispezione e il test da eseguire ogni sei mesi garantiscono il mantenimento del sollevatore in condizioni ottimali per un funzionamento sicuro. Su richiesta è disponibile un elenco delle parti di ricambio.

Il **TEST DI CARICO** e la certificazione devono essere eseguiti solo da personale qualificato o da un rivenditore autorizzato.

LISTA DI CONTROLLO QUOTIDIANA:

Joerns Healthcare raccomanda vivamente che i seguenti controlli vengano eseguiti ogni giorno e prima di utilizzare il sollevatore.

- Assicurarsi che il sollevatore si muova liberamente sulle ruote piroettanti.
- VERIFICARE che la barra di aggancio (a corna di bue) sia saldamente fissata al braccio.
- VERIFICARE che i ganci dell'imbracatura e i fermagli di fissaggio sulla barra di aggancio e sul braccio non presentino usura eccessiva.
- ASSICURARSI che la base si apra e si chiuda correttamente.
- ATTIVARE il telecomando per verificare che il braccio si alzi e si abbassi correttamente.
- VERIFICARE che il pannello della centralina di controllo non visualizzi il simbolo illuminato di un cacciavite e che non venga emesso alcun segnale acustico quando si premono i pulsanti di sollevamento/abbassamento.
- VERIFICARE il funzionamento del pulsante di arresto di emergenza.
- ASSICURARSI che le imbracature non siano logore o in qualche modo danneggiate. NON usare l'imbracatura se è danneggiata.
- ASSICURARSI che, quando si usa il telecomando, non venga emesso il segnale acustico relativo alle batterie quasi scariche. Se il segnale viene emesso, NON usare il sollevatore e metterlo immediatamente sotto carica.
- ACCERTARSI CHE i collegamenti all'azionatore siano correttamente fissati.
- Prima dell'uso, ISPEZIONARE VISIVAMENTE tutti gli elementi di fissaggio/morsetti e verificare che siano correttamente serrati.

MANUTENZIONE, ISPEZIONE E TEST

Joerns Healthcare consiglia di sottoporre regolarmente a un'ispezione e a test approfonditi il sollevatore Oxford Journey, gli accessori di sollevamento e le imbracature. La frequenza delle ispezioni dipende dalla località, pertanto è necessari concordare la frequenza delle ispezioni con il rivenditore o con le Agenzie governative locali. L'ispezione e i test devono essere condotti secondo le raccomandazioni e le procedure riportate di seguito. Ogni volta che è possibile, Joerns Healthcare raccomanda che la manutenzione, le ispezioni e le prove certificate vengano eseguite esclusivamente da un agente di un Centro di assistenza/Rivenditore autorizzato.

NOTA: Queste raccomandazioni sono conformi ai requisiti in materia di salute e di sicurezza previsti dai Regolamenti n. 2307 del 1998 del Regno Unito: The Lifting Operations and Lifting Equipment Regulations 1998. Queste sono norme britanniche. Fare sempre riferimento alle leggi della Nazione in cui si vive.

Pulizia

Pulire con sapone comune e acqua e/o un qualsiasi disinfettante per superfici dure. Non utilizzare prodotti chimici acidi o abrasivi in quanto possono danneggiare la superficie verniciata del sollevatore. Evitare di bagnare le parti elettriche. Dopo la pulizia asciugare completamente l'unità.

Smaltimento a fine vita

Batteria: Tutte le batterie del prodotto e tutti gli accessori devono essere riciclati separatamente. Le batterie devono essere smaltite attenendosi alle normative locali o nazionali in vigore.

Imbracature: Le imbracature e gli accessori associati devono essere considerati come materiali infiammabili attenendosi ai regolamenti di smaltimento locali in vigore.

* I CONTROLLI DEVONO COMPRENDERE:

| | Inizial- mente | Primo dell'uso | Frequenza assistenza |
|---|-------------------|-------------------|-------------------------|
| 1. BRACCIO: Controllare l'attacco del braccio alla colonna. Assicurarsi che il movimento laterale del braccio sia minimo e che il braccio sia libero di ruotare sul suo sostegno. | ✓ | ✓ | ✓ |
| 2. PUNTI DI ATTACCO DELL'IMBRACATURA: Verificare che i ganci dell'imbracatura e i fermagli di fissaggio sulla barra di aggancio e sul braccio non presentino usura eccessiva. | ✓ | ✓ | ✓ |
| 3. COLONNA: Verificare il funzionamento del dispositivo di bloccaggio della colonna. Assicurarsi che la colonna sia completamente inserita nella base. | ✓ | ✓ | ✓ |
| 4. IMPUGNATURA A "CORNA DI BUE": Controllare l'inserimento e il corretto posizionamento dell'impugnatura a "corna di bue". | ✓ | ✓ | ✓ |
| 5. ATTUATORE: Non richiede alcuna manutenzione. È sufficiente controllare il funzionamento corretto e rilevare eventuali rumori insoliti. | | | ✓ |
| 6. GINOCCHIERA: Controllare che il regolatore della ginocchiera sia fissato in modo sicuro. | ✓ | ✓ | |
| 7. SMART MONITOR: Controllo della funzione del pulsante di arresto di emergenza. Ispezione della presa dell'unità palmare per verificarne il corretto montaggio. Controllo del funzionamento dell'unità palmare. Verifica dei controlli aggiuntivi e conferma del loro corretto funzionamento. Il carico MINIMO richiesto per la funzione di abbassamento manuale di emergenza è di 30 kg. | ✓ | ✓ | ✓ |
| 8. BATTERIE: Sono situate in un gruppo e non richiedono alcuna manutenzione. È sufficiente caricarle regolarmente secondo le istruzioni fornite. Controllare che i collegamenti siano sempre puliti. | | | ✓ |
| 9. BATTERIE (CARICAMENTO): Quando si usa l'unità palmare controllare che il sollevatore non visualizzi un segnale di batteria quasi scarica. In caso di emissione di un segnale acustico di allarme non usare il dispositivo e ricaricare immediatamente la batteria. | ✓ | ✓ | |
| 10. REGOLAZIONE DELLA BASE: Controllare che le gambe si estendano completamente in entrambe le direzioni (interna/esterna). | ✓ | ✓ | ✓ |
| 11. RUOTE PIROETTANTI: Assicurarsi che siano fissate saldamente alla base. Verificare che tutte le ruote girino liberamente. | ✓ | ✓ | ✓ |
| 12. PULIZIA: Pulire con un panno umido e acqua e sapone comune e/o con un disinfettante per superfici rigide. Non utilizzare prodotti chimici acidi o abrasivi in quanto possono danneggiare la superficie verniciata del sollevatore. Evitare di bagnare le parti elettriche. Dopo la pulizia asciugare completamente l'unità. | | ✓ | ✓ |
| 13. TEST DI CARICO: La prova di carico deve essere eseguita nel rispetto delle procedure di prova effettuate dal fabbricante. Si raccomanda vivamente di fare eseguire la prova da un Centro di assistenza autorizzato. | | | ✓ |

| | Inizial- mente | Primo dell'uso | Frequenza assistenza |
|---|-------------------|-------------------|-------------------------|
| 14. BASE E RUOTE: Accertarsi che la base si trovi su una superficie piana (tutte quattro le ruote devono appoggiare per terra). | ✓ | ✓ | ✓ |
| 15. IMBRACATURE: Verificare che non siano presenti segni di usura o sfilacciature. | ✓ | ✓ | ✓ |
| 16. LUBRIFICAZIONE: Oliare gli snodi dei perni, compresi i collegamenti della colonna e del braccio, del gruppo del pedale e gli snodi della barra di aggancio (solo se necessario). | | | ✓ |
| 17. TELECOMANDO: Accertarsi che sia correttamente collegato alla centralina. | ✓ | ✓ | |

11. Specifiche tecniche

| | | |
|---|--------------------|---------|
| Portata di sicurezza | 341 lbs..... | 155 kg |
| Lunghezza massima totale..... | 39,4 pollici..... | 1000 mm |
| Lunghezza minima totale | 36,8 pollici | 935 mm |
| Altezza massima totale | 63 pollici | 1600 mm |
| Altezza minima totale | 44,5 pollici | 1130 mm |
| Altezza massima al punto di attacco..... | 60,2 pollici | 1530 mm |
| Altezza minima al punto di attacco | 28,4 pollici | 720 mm |
| | | |
| Raggio di curva | 45,1 pollici..... | 1145 mm |
| Base aperta – larghezza esterna | 38,2 pollici | 970 mm |
| Base aperta - larghezza interna..... | 34,5 pollici | 875 mm |
| Base chiusa - larghezza esterna | 27,0 pollici | 685 mm |
| Base chiusa - larghezza interna | 22,2 pollici | 590 mm |
| Punto più largo (fra le maniglie di sostegno) | 26,8 pollici | 680 mm |
| | | |
| Altezza complessiva base..... | 4,3 pollici | 110 mm |
| Distanza da terra..... | 1,2 pollici | 30 mm |
| Ruotine anteriori..... | 3,0 pollici | 75 mm |
| Ruotine posteriori provviste di freni..... | 4,0 inches | 100 mm |

Pesi

| | | |
|---|---------------|---------|
| Albero, base e braccio | 82,4 lbs..... | 37,4 kg |
| Pacco batterie | 6,6 lbs..... | 3,0 kg |
| Totale | 89,0 lbs..... | 40,4 kg |
| Base (esclusa la batteria)..... | 30,2 lbs..... | 13,7 kg |
| Albero e braccio (esclusa la batteria)..... | 42,3 lbs..... | 19,2 kg |
| Pedana | 9,9 lb..... | 4,5 kg |

NOTA: Le tolleranze di fabbricazione si applicano a tutte le dimensioni.

SPECIFICHE ELETTRICHE:

| | |
|------------------------------------|---|
| BATTERIE | 24 V ricaricabili, al piombo acido, sigillate |
| CAPACITÀ BATTERIA..... | 3,2 Ah |
| INGRESSO NOMINALE CARICABATTERIA.. | 100 - 240 V AC 50/60 Hz |
| POTENZA NOMINALE..... | 29,5 VDC, Max. 19 W |

PROTEZIONE DA SCHOCK ELETTRICO

| | |
|---------------------|------------------------|
| CARICABATTERIA..... | CLASSE II (EN 60601-1) |
| SOLLEVATORE..... | ALIMENTAZIONE INTERNA |

GRADO DI PROTEZIONE DA SHOCK

| | |
|---------------------|---------------------|
| CARICABATTERIA..... | TIPO B (EN 60601-1) |
| SOLLEVATORE..... | TIPO B (EN 60601-1) |

CONDIZIONALI AMBIENTALI:

Al di fuori di questo range di temperatura la funzionalità e la sicurezza possono essere compromesse.

FUNZIONAMENTO:

| | |
|----------------------------|----------------------------------|
| TEMPERATURA | 5°C a 40°C |
| UMIDITÀ RELATIVA..... | 20-90% @ 30 °C - Non condensante |
| PRESSIONE ATMOSFERICA..... | 700-1060 hPa |

CONSERVAZIONE:

| | |
|----------------------------|----------------------------------|
| TEMPERATURA | -10°C a +50°C |
| UMIDITÀ RELATIVA..... | 20-90% @ 30 °C - Non condensante |
| PRESSIONE ATMOSFERICA..... | 700-1060 hPa |

CLASSE IP

| | |
|-------------------------------|------|
| CENTRALINA | IPX4 |
| ATTUATORE | IPX4 |
| CARICABATTERIA SEPARATO | IPX5 |
| BATTERIA | IPX5 |
| TELECOMANDO | IPX5 |

CICLI DI RENDIMENTO

| | |
|----------------------|----------------------|
| ATTUATORE | 10% (2 min./18 min.) |
| CARICABATTERIA | Circa 4 h |

ACUSTICA

Livello di potenza del suono con ponderatura A 60 dB (A)

SIMBOLI:

Sul caricabatterie, sull'unità di controllo e sulla batteria sono applicati i simboli seguenti:



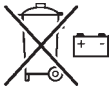
Prodotto classificato come Dispositivo medico conforme al Regolamento (UE) 2021/745 relativo ai Dispositivi medici Regolamento 2017/745.



Apparecchiatura di tipo B, conforme alla norma EN 60601-1.



Apparecchiatura di Classe 2.



Smaltire le batterie separatamente dai rifiuti domestici indifferenziati. Le batterie devono essere smaltite nel rispetto dei regolamenti locali o nazionali in vigore.



Smaltire i componenti elettronici separatamente dai rifiuti domestici indifferenziati.



Per solo uso in ambienti interni.



ATTENZIONE: fare riferimento alla documentazione di accompagnamento



Prima dell'uso fare riferimento alle Istruzioni per l'utente (sfondo blu).



Marchio di certificazione che indica la conformità ai requisiti richiesti per i prodotti commercializzati in Gran Bretagna.



Indicazioni per contattare il fabbricante di dispositivi medici non europeo, le Autorità nazionali competenti (Ministero della salute) ed Enti certificati.



Identificazione univoca del dispositivo destinata a fornire un'indicazione univoca e armonizzata per la distribuzione e l'utilizzo di Dispositivi medici.



Indica l'entità che importa il Dispositivo medico nel mercato locale.

Numero di registrazione dei produttori WEEE: WEE/GG0464RZ

12. Garanzia

Joerns Healthcare ha una propria rete di rivenditori autorizzati e di centri di assistenza che saranno lieti di gestire tutte le richieste di acquisto, garanzia, riparazione e manutenzione. Si raccomanda di fare eseguire la messa in servizio dei nostri prodotti da un rivenditore o da un centro di assistenza autorizzato.

I rivenditori o i centri di assistenza gestiscono i programmi di garanzia e, pertanto, è importante annotarne il nome, l'indirizzo e il numero di telefono, in modo da poterli contattare in caso di necessità. Se non si è sicuri di dove sia stato acquistato il sollevatore, Joerns Healthcare potrà rintracciare il rivenditore mediante il numero di serie del sollevatore.

Tutte le richieste di intervento in garanzia sono soggette all'uso appropriato e al rispetto del programma di manutenzione dell'apparecchiatura, così come descritti nel Manuale per l'utente fornito con ogni sollevatore. La garanzia non copre eventuali danni causati dall'uso in condizioni ambientali non appropriate, oppure dalla mancata osservanza del programma di manutenzione indicato nelle istruzioni per l'utente e di assistenza. Rimangono, tuttavia, inalterati i diritti garantiti dalle leggi in vigore.

RICORDARE: Per gli acquisti, le riparazioni, l'assistenza e gli interventi di manutenzione certificati rivolgersi sempre al rivenditore o a un centro di assistenza autorizzato.

Rivenditore/Distributore:

